



U-MATCH VI





U-MATCH VI

06-11 **Özellikler**

06-07 Tüm DC İnverter Sistem

08-09 Sağlık Fonksiyonu

10-11 Uzun Mesafe Güç Hattı

12-52 **Çekirdek Teknoloji**

14-15 Enerji Tasarrufu

20-21 Sessiz Tasarım

26-27 Arttırılmış Konfor

28-32 Uygun Montaj Ve Bakım

33-39 Dayanıklılık

40-52 Akıllı Kontrol

53 **Ürün Listesi**

53 İç Ve Dış Ünite Ürün Listesi

54-65 **İç Üniteler**

56-58 Kaset Tipi İç Ünite

59-62 Kanal Tipi İç Ünite

63-65 Yer Tavan Tipi İç Ünite

NEDEN

U-MATCH VI

CİHAZLARINI SEÇMELİYİZ.

KULLANICI

Yüksek Enerji Verimliliği

Yüksek verimli tasarım, DC motor teknolojisi, son versiyonda tasarıma ilave edilen %10 enerji tasarrufu sağlayan inovasyon sayesinde 7,20 yi bulan SEER değeri ve A++ enerji verisi sağlar.

Sağlık Koruması

5S sağlıklı hava misyonu ile tüm iç ünite kapasitelerinde taze hava girişi, opsiyonel sterilasyon modülleri, çoklu hava temizleme filtreleme ve yöntemleri ile eş zamanlı sağlıklı ve temiz hava sunar. (Opsiyonel)

Sessiz Tasarım

Biyonik tasarlanan fan pervanesi ve kompresör düşük ses özelliği ile iç ortam ses seviyesi 28dB seviyelerine indirilmiştir.

Konfor

Yüksek hassasiyetli ikili sıcaklık ve nem sensörü ile (± 0,5 C) sıcaklık konforunun tamamiyle sağlanması, iç ortam sıcaklık ve nem değerlerinin akıllı ikili sensör düzeneği ile ayarlanması ile konfor şartlarının üst seviyede tutulması

Akıllı Kontrol

Uzaktan kumanda ve kontrol için WİFİ uygulaması
Akıllı sensör ile 360 derece klima çevresinin sıcaklıklarının gözlemlenmesi, böylelikle hava üfleme yönünün otomatik ayarlanması ve oda sıcaklığına bağlı olarak klimanın çalışma modunun otomatik seçilmesi (Opsiyonel)

MONTAJ-KURULUM

Kolay Dış Ünite Montajı

Cihaz montajı yapılırken kablolama ve bakır borulama işleminin yapılması için cihaz kasasının açılması gerekmez, montaj zamanından tasarruf sağlanır.

Küçültülmüş Tasarım

Tüm kapasite serilerinin dış ünitelerinde tek dış ünite fanı kullanılmış olup, nakliye ve montaj işlemlerinde kolaylık ve alandan kazanım sağlanır.

Yer Tavan Üniteleri için Geliştirilmiş Tasarım

Farklılık yaratan uygun montaj işlemleri. Bakır boru bağlantıları cihazın sağ tarafındadır. 3 borulu işlemlerde ilave saha işlemleri gereklidir. Elektrik kutusu cihazın sol tarafındadır, böylelikle daha fazla ulaşım ve servis alanı bırakılmış olunur.

SATIŞ SONRASI İŞLEMLERİ

Farklı Arıza Çözüm Ekipmanları

Farklı arıza çözüm işlemleri kullanımı sağlanır. Taşınabilir arıza bulucu cihaz ile gerçek zamanlı cihazın çalışma parametreleri ve durumu anlık olarak izlenebilir. İzleme ve arıza bulma yazılımı sayesinde ise uzaktan cihazın durumu, çalışma şartları ve parametreleri izlebilir. Satış sonrası hizmetler birimi olarak arızaları en hızlı ve doğru şekilde tespit edip, gerçek çözüme ulaşılır.

Dahili Elektronik Kutu

Kaset tipi cihazların tüm serilerinin elektrik kutuları cihaz içerisinden erişime olanak sağladığından asma tavanların eski modellerde olduğu gibi müdahale kapağı için kesilmesine gerek yoktur. Cihaz işlemleri için kaset tipinin ızgara panelini açmak yeterlidir.

Dış üniteler için genel tasarım

U-Match VI serisi 3,5 kw dan 16kW'a kadar soğutma kapasitesi sağlamaktadır. Dış üniteler kanal tip, kaset tip, yer tavan tipi ve iç ünitelere bağlanabilir. Montaj ve bakım işlemleri daha kullanışlıdır.

Tüm DC inverter Sistem

DC inverter Kompresör

180° dalga adımsız hız düzenleme kontrol sistemi kapsamı sayesinde, kompresörler yüksek enerji tasarrufu ile çalışmaktadır. 0-120 Hz frekans aralığında değişken dış ortam şartlarına göre uygun hız düzenleme verileri ile çalışır.

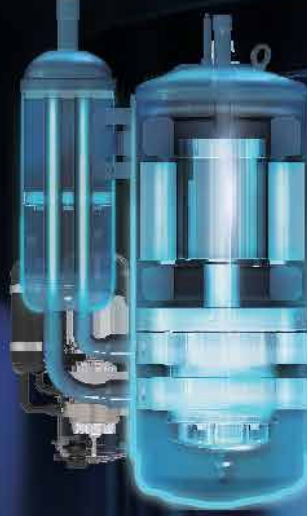

DC elektronik Genleşme Valfi (EXV)

Adımsız fonksiyon ile çalışan elektronik genleşme valfi 0 ile 480 pulse aralığında çalışma gösterir. Farklı çalışma şartları ve yüke göre yüksek doğruluk payı ile soğutucu akışkan akış kontrolü sağlar. Diğer geleneksel yöntemlere göre %5 enerji verimliliği artışı sağlar.

Not: Sadece DC güç beslemesi



DC Drenaj Pompası

DC tasarım ve 12 V zayıf akım kontrolü ile %40 yüksek verimlilik ve güvenli çalışma şartları sağlar.

Not: DC güç beslemesi ve sadece kaset tip cihazlarda mevcut.



DC Fırçasız Motor (Dış ünite)

Yüksek verimli DC inverter tasarımı ve yüksek hassasiyet sayesinde dış ünite fan motoru daha düşük manyetik kaçak ve güç kaybı yaşar. Motor verimliliği genel AC motora göre %32 daha yüksektir.



DC Fırçasız Motor (İç ünite)



AC ve DC motor verimlilik karşılaştırma

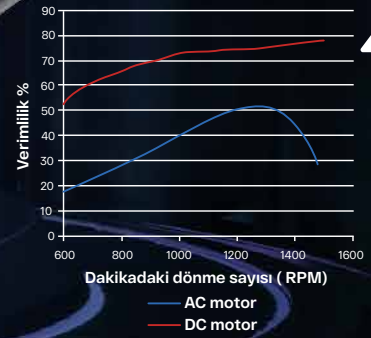

Sağlık Koruması



Taze Hava Kontrol

Kaset ve kanal tipi ünitelerin tüm serileri taze hava giriş ekipmanları ile donatılmıştır. %8 ile %12 oranında taze havanın dış ortamdan iç mahale girişini sağlar.

Yüksek kapasiteli modellerde mevcuttur. %5-%10 Taze hava girdisi için opsiyonel taze hava girişi olan panellerin kullanımını öneriyoruz.

*Sipariş üzerine getirilir.

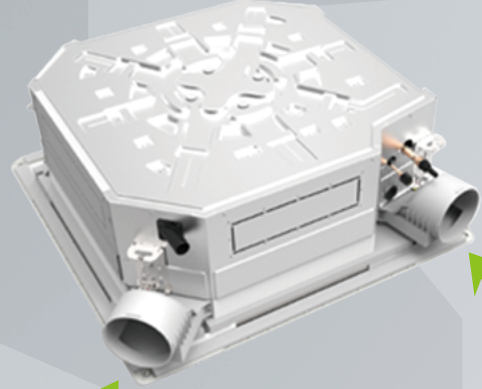

Sterilizasyon Filtreler için Farklı Opsiyonlar

Kitin, aktif karbon, fotokatalitik, gümüş iyon , çoklu multi vitamin gibi farklı özelliklere sahip filtrelerin kullanımı müşterilerimize opsiyon olarak sunulmuştur.

*Sipariş üzerine getirilir.



Photocatalytic Filter

Active Carbon Filter

Multifunctional Filter

Catechin Filter

Silver Ion Filter

56 °C Kendi Kendini Temizleme Sistemi

GREE yüksek sıcaklık kendi kendini temizleme sistemi 5 farklı adımda tozları evaporatörden temizler ve otomatik olarak yüksek sıcaklık sterilasyon işlemi aktif eder. Bu sayede klima iç ünitesi temizlenmiş ve sağlıklı bir şekilde kullanıma hazır hale getirilmiştir.

Yoğuşma

Yoğuşma sağlayarak kirleri evaporatör üzerinde biriktirir.

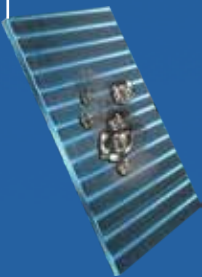

Donma

Partikülleri evaporatör finlerinden ayırmak için donma işlemi başlar.

Buz Çözme

Kirlerin evaporatör yüzeyinden atılması için buz çözme işlemi uygulanır.

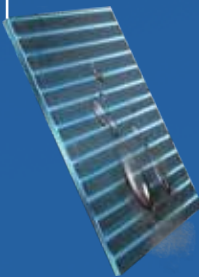

Kurutma

Kirlerin atılmasından sonra evaporatör kurutma işlemi için yüksek ısıda ısıtılır.

Sterilizasyon

56°C'de sterilizasyon temizlik

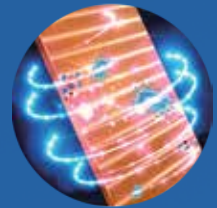

Konfor sıcaklığı olan
27°C ye ayarlanmış klimalı
ortamda halen sıcak mı
hissediyorsunuz?

NEDEN?

Hissedilen sıcaklık sadece ortam ısısı ile ilgili değildir, aynı zamanda nem ile de ilişkilidir. Ortam ısıları aynı olsa bile ortam nemine bağlı olarak insanların hissettikleri sıcaklıklar farklı olacaktır.

BUNALTICI
ADANA
27°C

Ortam Sıcaklığı ≠ Hissedilen Sıcaklık

SERİN
EDİRNE
27°C



Sıcaklık ve Nem Doğrulama Teknolojisi

Kablolu kumandalar standart yüksek hassasiyete sahip sıcaklık ve nem ölçümü yapan çift sensöre sahiptir. Nem ve sıcaklık etkisini tamamiyle doğru ölçümlemek ve konfor şartlarını yükseltmek için, akıllı sistem kullanılmaktadır.



Uzun Mesafe

Uzun İletişim Mesafesi

Uzun mesafe güçlendirilmiş iletişim hattı teknolojisi sayesinde iç ünite ve dış ünite arasındaki mesafe 100 m'ye ulaşabilir. Farklı tip konut ve ticari uygulamalara uygundur.

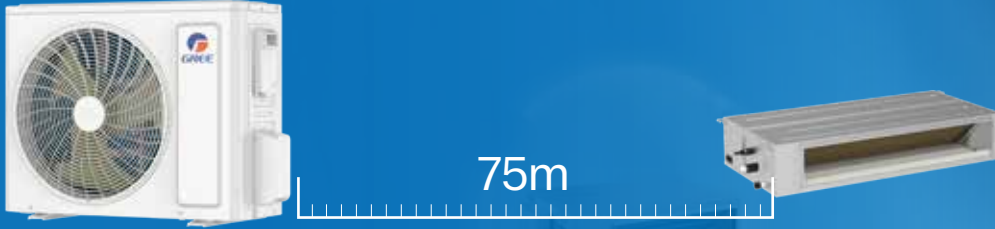

Not: 7,1kW ve üzeri modeller için geçerlidir.

Bileşik İletişim Ağı

Bir dış ünite ve bir iç ünite arasındaki iletişim özelliklerine bağlı olarak iki farklı iletişim hattı düzenlenmiştir; LNS BUS ve HomeBus

BUS1: LNS BUS

Ürün geliştirme çalışması neticesinde dış üniteler birden farklı iç üniteler ile bağlantı sağlayabilir. Bunlar arasında kaset tipi, kanal tipi, yer-tavan tipidir. Uygulama taleplerini karşılamaları için uzun mesafeli iletişim ve güç hatları düzenlenmiştir.



BUS2: Terminal Kontrol BUS XE7A-24 H/C

Kablolu/merkezi kumanda gibi kumanda geliştirme: HBS iletişim teknolojisi iç ünite ve ekran terminalleri arasında kurulur. Kontrol terminalleri U-match ve VRF sistemler ile uyumludur.



İletişim Karışıklığı Önleyen Tasarım

Çift hatlı iletişim tasarımı elektrik hatlarından doğan harmoni ve uzun mesafe hat dirençleri nedeniyle oluşacak iletişim karışıklığını önler. Daha güvenilir bir bilgi transferi sağlanmış olur.

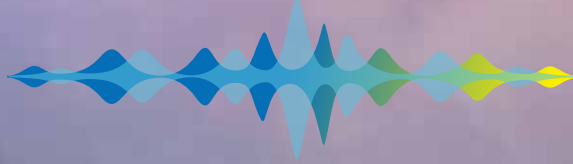

TEKNOLOJİNİN MERKEZİ



- Enerji Tasarrufu
- Sessiz Tasarım
- Arttırılmış Konfor
- Uygun Montaj ve Bakım
- Dayanıklılık
- Akıllı Kontrol

Enerji Tasarrufu

U-Match IV (6) yeni jenerasyon sistemlerde R32 çevre dostu gaz kullanılmaktadır. Yüksek verimli yapısal tasarım, DC motor tercihi, yüksek verimli kompresör ve motor, geliştirilmiş ısı eşanjörü teknolojisi sayesinde %10 enerji tasarrufu sağlanmaktadır.

SCOP* değeri
%10,3
oranında
arttırılmıştır.

Yeni ve eski seri 7,1 kW modellerinin performans değeri

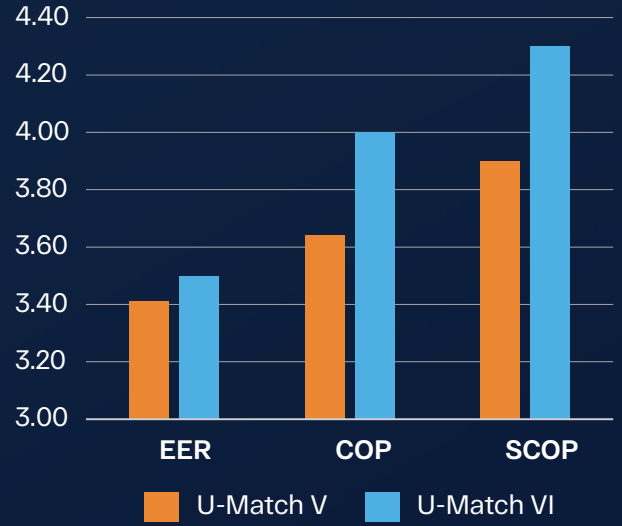

Arttırılmış ısı eşanjörü tasarımı

- Yeni tasarlanan iç yiv tasarımı sayesinde ısı transfer oranı arttırılmıştır. Küçültülmüş yiv açıları ısı tranfer yüzeyini arttırır. Geniş helix açılar akışkan yoğunluğunu ve türbülansı arttırır. Daha çok diş sayısı ısı transfer alanını ve verimliliği arttırır

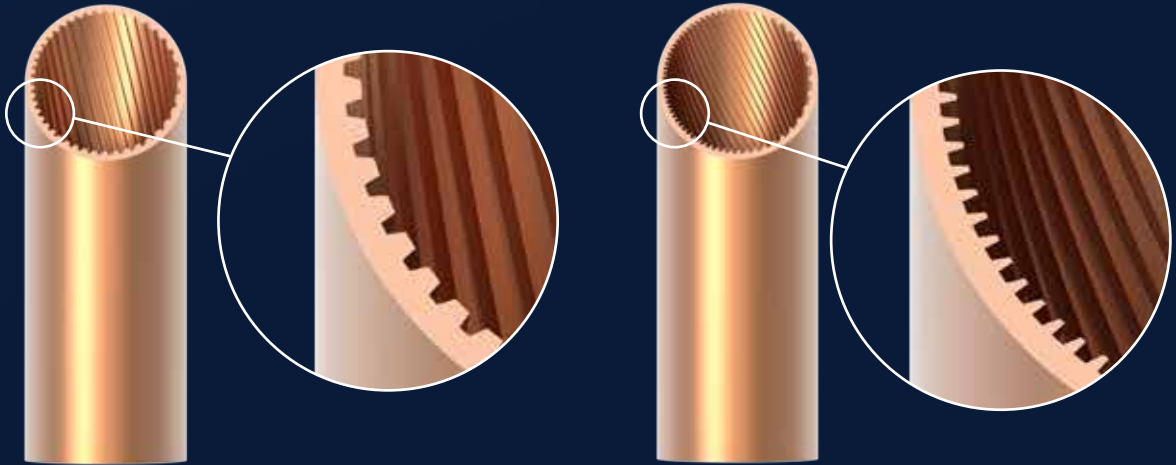

U-Match V

U-Match VI

- Akışkan hattı üzerinde düşürülmüş direnç tasarımı ve yeni geliştirilen fin, rüzgar alanı dağıtım tasarımı ısı transfer verimini yükseltir.

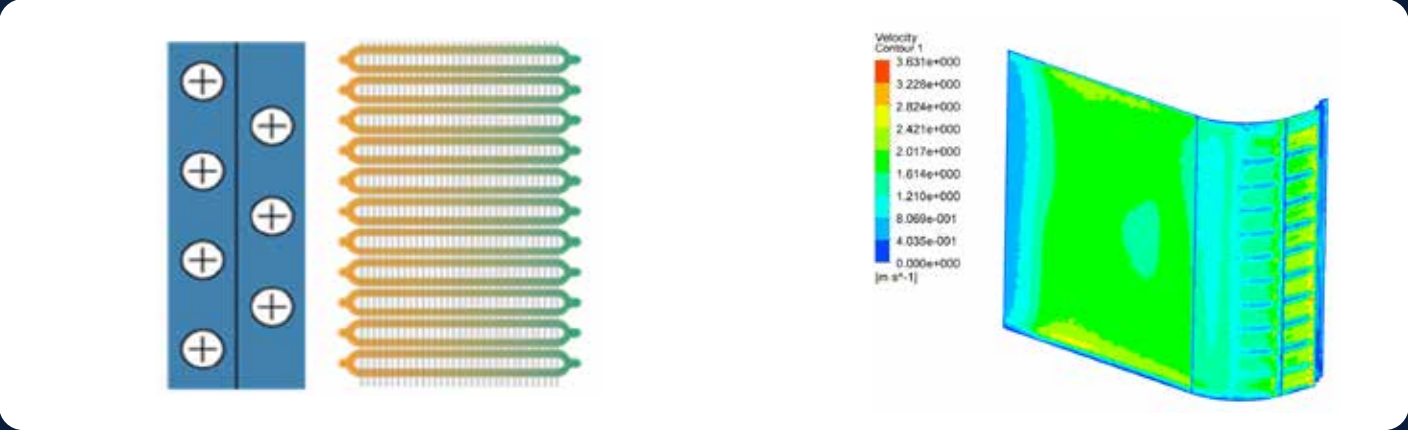

Yüksek Verimli DC motor

- Yüksek yoğunluklu manyetik tasarım ile, 10 kutup eşleşmeli DC motor , AC motorlara göre %32 daha verimli çalışmaktadır.



Rüzgar ve Hava Atış Pozisyonu Optimizasyonu

- **Düşük hava dirençli ızgara tasarımı**

Yağmur damla şekilli ızgara modeli ve hava türbülans engelleyici yapı ile %2 arttırılmış hava debisi

- **Düşük hava dirençli motor desteği**

U şeklindeki motor sayesinde rüzgar yönü alanında %55 oranında azalma ve hava debisinde %1,5 oranında artış

- **Verimli bionik fan kanatları**

Bionik fan kanatları uzatılmış pervane kanatlarına ve geniş dönüş açısına sahiptir. Bu durum da aerodinamik performansın iyileştirilmesinde ve hava debisinin %10 arttırılmasını sağlamıştır.

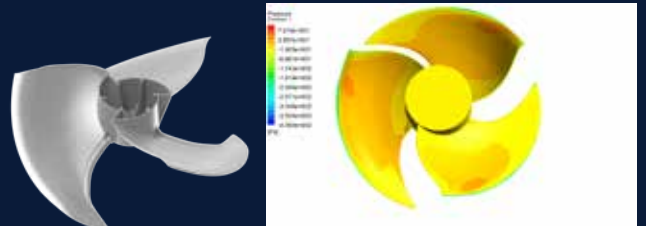

Yüksek Verimli Kompresör

Yüksek verimli motor

V yapı ve güçlü manyetik yapısı sayesinde değişken yük koşullarında en iyi verimlilik noktasında çalışma imkanı sağlar.



Dayanıklı Slide Kanatçık

Karbon kaplama uygulanmış kayar kanatçık mükemmel dayanıklılık ve performans sunar.



Güçlü Ana Mil

Tam yüklerde QT700 güçlü dayanımlı ana mil ile birlikte güçlendirilmiş yüzey uzun süreli dayanım sağlar.

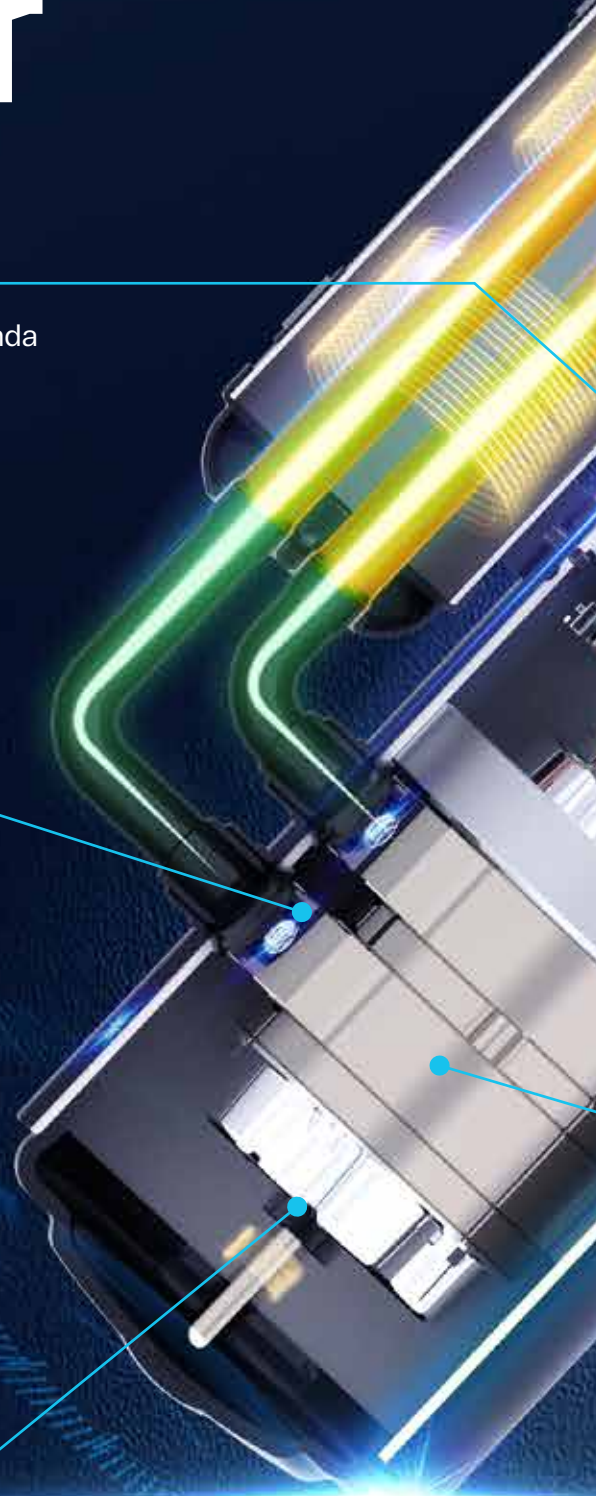

Düşük Yağ Gönderme Oranı

Kompresör içerisinde yağın daha fazla süreli kalmasını ve yağlamayı daha iyi oranda yapmayı sağlamak amacıyla geliştirilmiş gaz ve yağ ayırıcı kullanılır ve çok daha az miktarda yağın sisteme gitmesi sağlanır. Bu sayede yüksek dayanım ve uzun ömür sağlanır.



Hava Valfinde Yüksek Hassasiyet

Hava valfi daha düşük akışlara tepki verecek şekilde geliştirilmiş olup kompresörün daha geniş yük ve frekans aralığında çalışmasına olanak verir.



Yüksek Verimli Silindir

Düz silindir yapısı kriyojenik işleminden geçirilip alaşım ile güçlendirilmiştir. Silindir içerisinden oluşan kaçağı minimuma indirmek ve aşınmayı azaltmak hedeflenmiştir. Böylelikle kompresör verimliliği yükselmiştir.

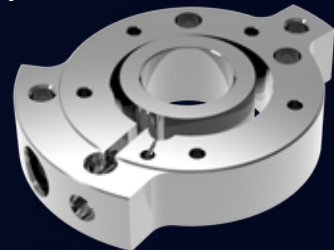

Enerji Tasarrufu Çalışma ve Kontrol

Kablolu Kumanda Enerji Tasarrufu Modu

Enerji tasarrufu modu sadece belli özellikleri olan kablolu kumanda ile aktif edilmektedir. Sıcaklık değerlerinin alt ve üst limitleri tanımlanır. Halka açık yerlerde kullanım durumunda dışarıdan müdahale ile çok sıcak veya çok soğuk set değerlerine getirilmesi önlenmiş olur.

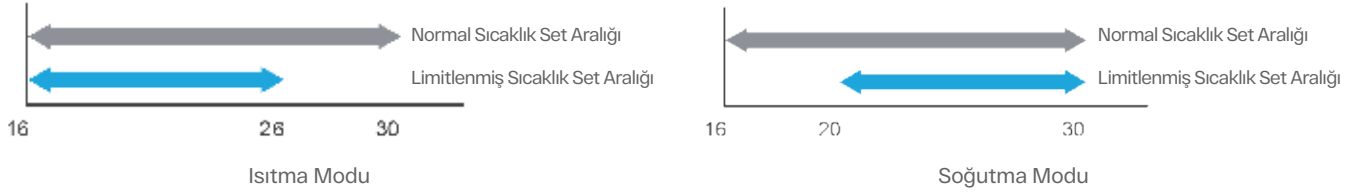

I-Demand

Bu fonksiyon klima cihazının güç tüketiminin %75 seviyeden az olduğu durumlarda kullanılmaktadır. Bazı yerleşkelerde örneğin devlet dairelerinde elektrik tüketiminin en yüksek olduğu saatlerde cihaz kullanımı sınırlandırılabilir. Tam yük çalışma durumlarında bu fonksiyon elektrik tüketimini dengeleyerek tasarruf sağlar.

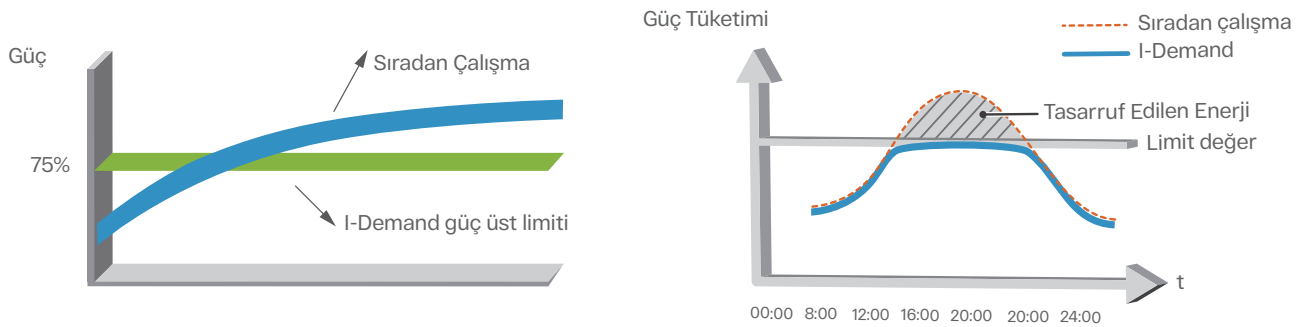

Stand By Modunda Düşük Güç Tüketimi

U-Match VI serisi geliştirilmiş teknoloji ile bekleme modundan çıkma ve kompresör karter ısıtıcı yerine akıllı sarım sıcaklığı kulanma teknolojisine sahiptir.



Kompresör sargı sıcaklığı özelliği ve yüksek verimlilik

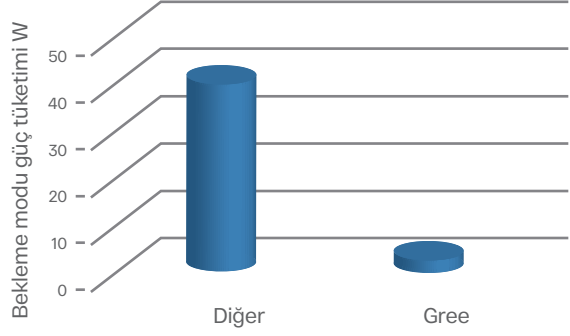

8°C Isıtma

Kış sezonunda, klimanın bulunduğu mahalden uzun süre ayrı kalırsa hava sıcaklığına bağlı olarak ortam sıcaklığı düşer. Bu özellik aktif edilirse, mahal içerisinde yaşayan bitki ve evcil hayvanlarımız için klima, mahal sıcaklığını 8°C de tutacaktır.



Sessiz Tasarım



Azaltılmış ses seviyesi için Bionik Fan pervanesi tasarımı

Fan pervaneleri tasarımı değişimi ile ses 3dB seviyesinde azalmıştır.

Sessiz uçuş yapan kuşların kanat yapıları incelendiğinde elde edilen veriler ile havanın daha düşük oranda sürtünmesi ve oluşturduğu direnci minimuma indirmek ve kanat uçlarındaki girintilerden de esinlenerek yeni fan kanatçıkları tasarlanmıştır. Yapılan simülasyonlarda da kartal kanatlarına benzer biçimde şekillendirilen fanların daha sessiz çalıştığı belirlenmiştir.

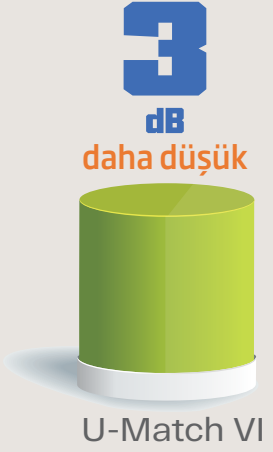
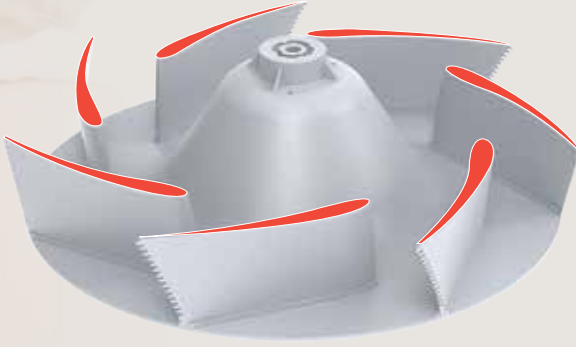
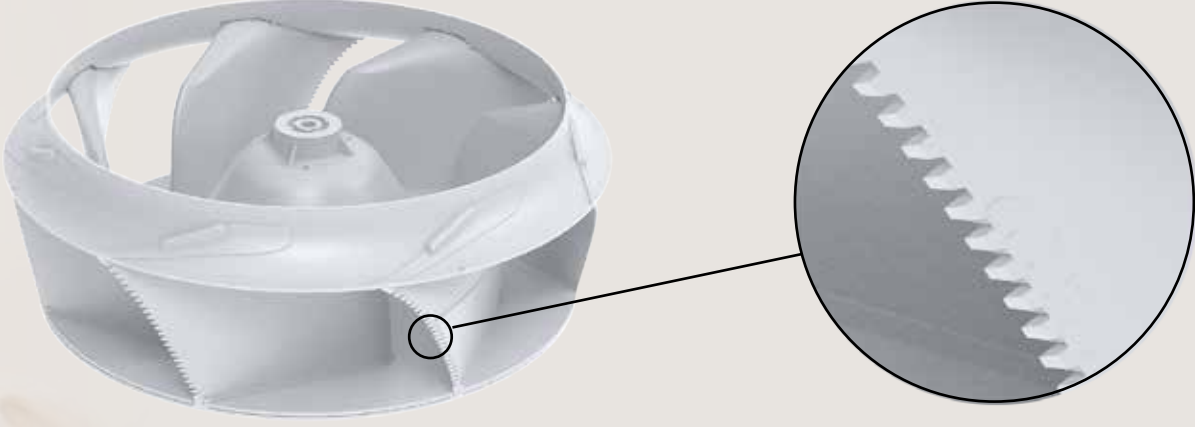

Düşük Hava direnci sesi

- Geniş hava çevrim alanı ile düşük hava direnci ve düşük ses seviyesi
- Türbülans önleyici tasarım, geniş hava dönüş alanı ve daha az tirbülans
- Hava giriş/çıkış alanının genişletilmesi. Hava giriş ve çıkışlarında geniş alanlar, düşük fan hızlarında düşük ses seviyeleri. Kaset tip cihazlarda ilave paneller yardımıyla hava çıkış bölümleri %11 genişletildi.

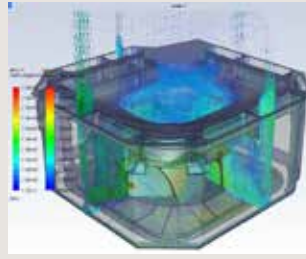
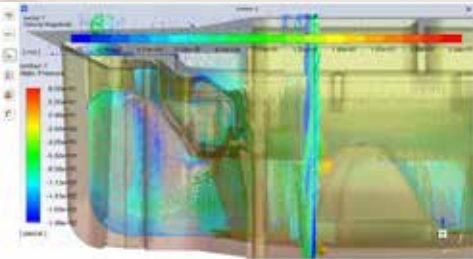

Kompresör Sessiz Tasarım





Yeni Flanş Destek Gövdesi

Yeni destek flanş yapısı ile yüksek sertlik ve dayanım, düşük titreşim ve iyileştirilmiş ses kalitesi

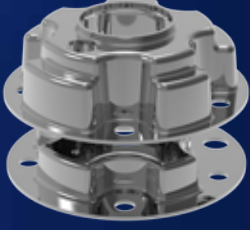

İkili Yüzey Ses Sönümlenme Tasarımı

Kompresör basma hattında oluşan sesin düşürülmesi için oluşturulmuş ses sönümlenme yapısı



Destek Ekipmanları

Yüksek dayanımlı destek parçaları kompresörün titreşimini ve oluşacak çalışma ses seviyesini düşürür.



L Şekilli Ayak yapısı

L şekilli ayak yapısı sayesinde yer çekiminin merkeze getirip titreşimi en alt seviyeye indirgenmiştir.



Gövde

Daha kalın tasarlanan gövde kompresörün sertlik ve gürültü yayılımını düşürmek için tasarlanmıştır.



Düşürülmüş Kompresör Sesi (Inverter) ve Sessiz Kontrol

Düşük Gürültülü Çalışma Kontrolü

Fan Çalışma kontrol algoritması dalga boyunda düzenleme yaparak çalışma akım harmonisi düşürür. Böylelikle fan motorunda ses ve titreşim azaltılır.

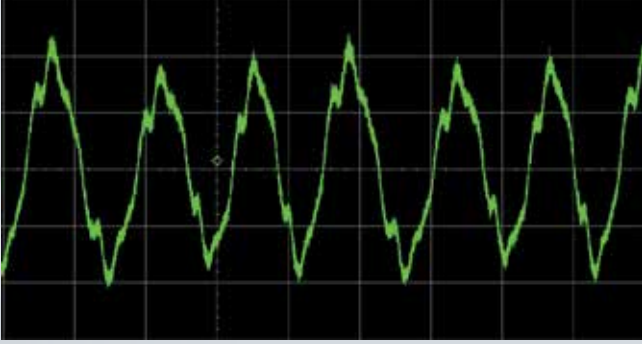

Akım harmonisi yumuşak geçişli olmadığından dolayı düşük performans ve yüksek ses yaratır.

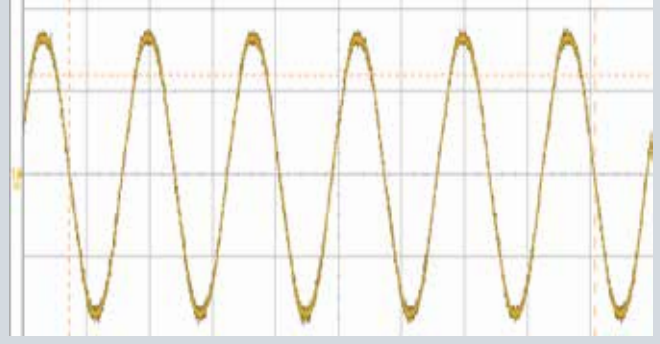

Gree: yumuşak dalga boyları düzenlemesi sayesinde düşük ses seviyesi

Düşük Voltajlı Kalkış

Geliştirilen teknoloji ile 175V seviyelerindeki düşük voltajlarda dahi kompresör normal çalışma şekliyle kalkış yapabilir.

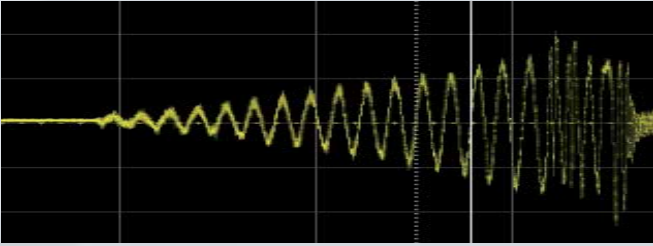

Düşük voltajda kalkış başarısız

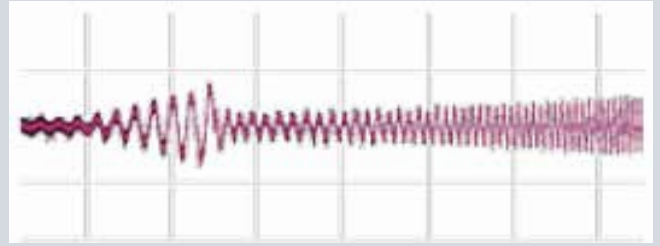

Gree: Düşük voltajda yumuşak kalkış ve düzgün çalışma performansı

Gece Sessiz Modu*

Bu özellik gece boyunca ses seviyesini minimuma indirir.

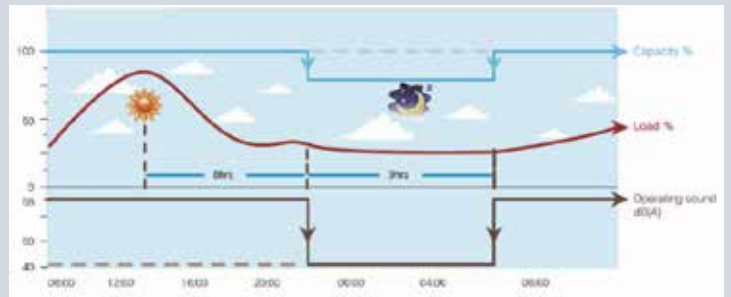

*Not: Talebe göre uygulanabilir. Opsiyoneldir.

Arttırılmış Konfor

U-Match VI serisi anlık olarak ortam sıcaklığını $\pm 0,5^{\circ}\text{C}$ hassaslık ile ölçen sensörlere sahiptir. Set edilen sıcaklık ile ortam sıcaklığının farkının hesaplanması ile cihaz otomatik olarak konfor şartlarını sağlamak için kapasite ayarı yapacaktır. Böylelikle en iyi şartlarda konfor ferahlığı sağlanmış olur.



Hızlı Soğutma ve Isıtma

Set sıcaklığı, iç ortam sıcaklığı ve dış ortam sıcaklıklarının ölçülmesi ile ünite konfor şartlarını sağlamak için normal çalışma hızından %20 daha hızlı aksiyon gösterecektir.



08:00

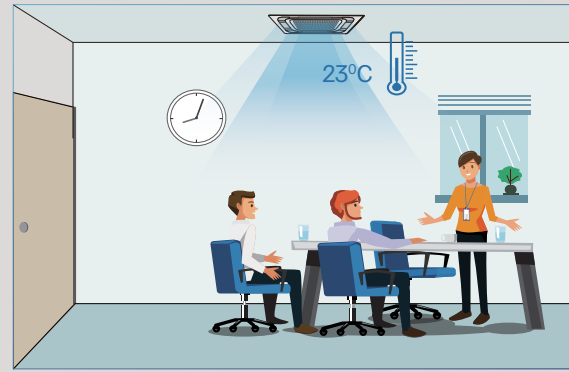

08:05

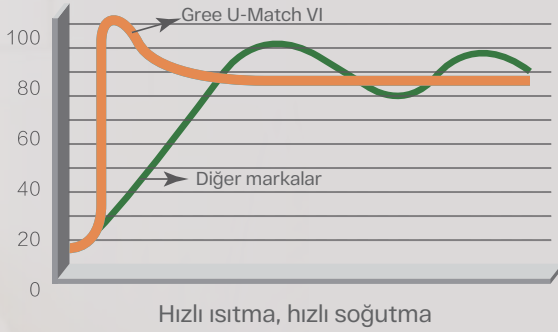

Kararlı sıcaklık kontrolü

U-Match VI kararlı ve sabit sıcaklık kontrolünü DC inverter kompresör ve değişken kapasite kontrol modülü ile gerçekleştirir. DC adımsız hız düzenleme, elektronik genişleme valfi ve soğutucu akışkan kontrol sistemi ile ortam sıcaklık hassasiyet kontrolü de tüm sistem konfor şartlarını optimize olarak tutmaya çalışır.

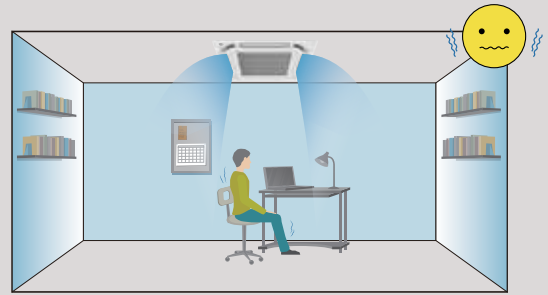

Sabit hızlı kompresörlü klima



DC inverter kompresörlü klima



Uygun Montaj ve Bakım



Küçültülmüş ve Hafifletilmiş Dış Ünite

Tüm serilerde küçültülmüş dış ünite, tek fan tasarımı ile montaj işleminde kolaylık, görünüş bakımından da sadelik ve estetik sunar.

Tek fanlı dış ünite, montaj alanlarından tasarruf

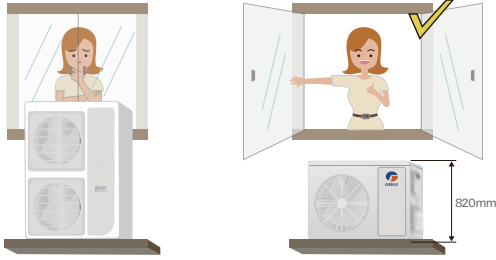

36K model için kazanılan alanlar

Kurulum ve nakliye kolaylığı

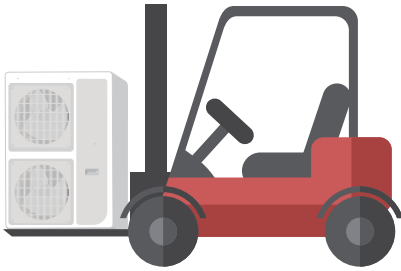

Diğer modeller



U-Match VI el ile taşıma imkanı

Geliştirilmiş Güç Besleme ve Uzun Borulama

Dış ünitelerden iç ünitelere uzanan uzun mesafe güç besleme ve iletişim hattı bağlantı imkanı 75m borulama mesafesi ve 30m kot farkı (dış ünite ile iç ünite arasında)

Ticari kullanımda iç-dış ünite arası boru mesafesi 75m'e kadar uygundur.



Ticari kullanımda iç ve dış ünite arası kot farkı 30m' e kadar uygundur

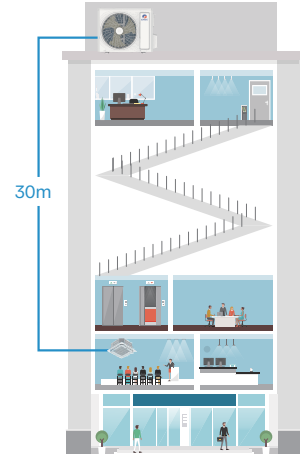

Yüksek Tavan Kurulumuna Uygun

Kaset tipi cihazlar 11 farklı fan hız ayarına olanak vermektedir. kurulum aşamasında tavan yüksekliğine bağlı olarak konfor şartlarının sağlanabilmesi için fan hızı önceden ayarlanabilir.

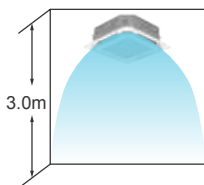

Standart

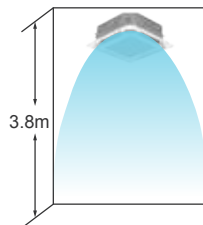

Yüksek Tavan

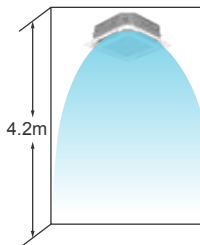

Çok yüksek tavan

Elektrik kutusu için Servis ve söküm işlemi için kolay erişim imkanı

Tüm ticari klima serisinde cihaz içine entegre edilmiş elektrik kutusu standart hale getirilmiştir. Bakım işlemi için sadece klima ızgara panelini açmak yeterlidir. Bu durumda işçilik zamanından tasarruf edilir.

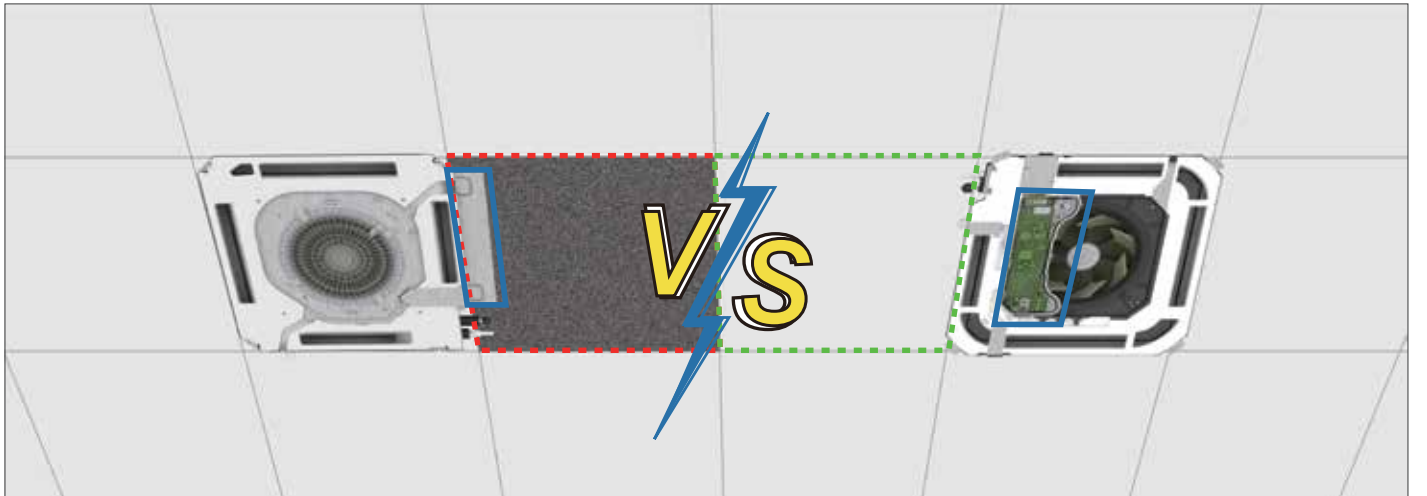
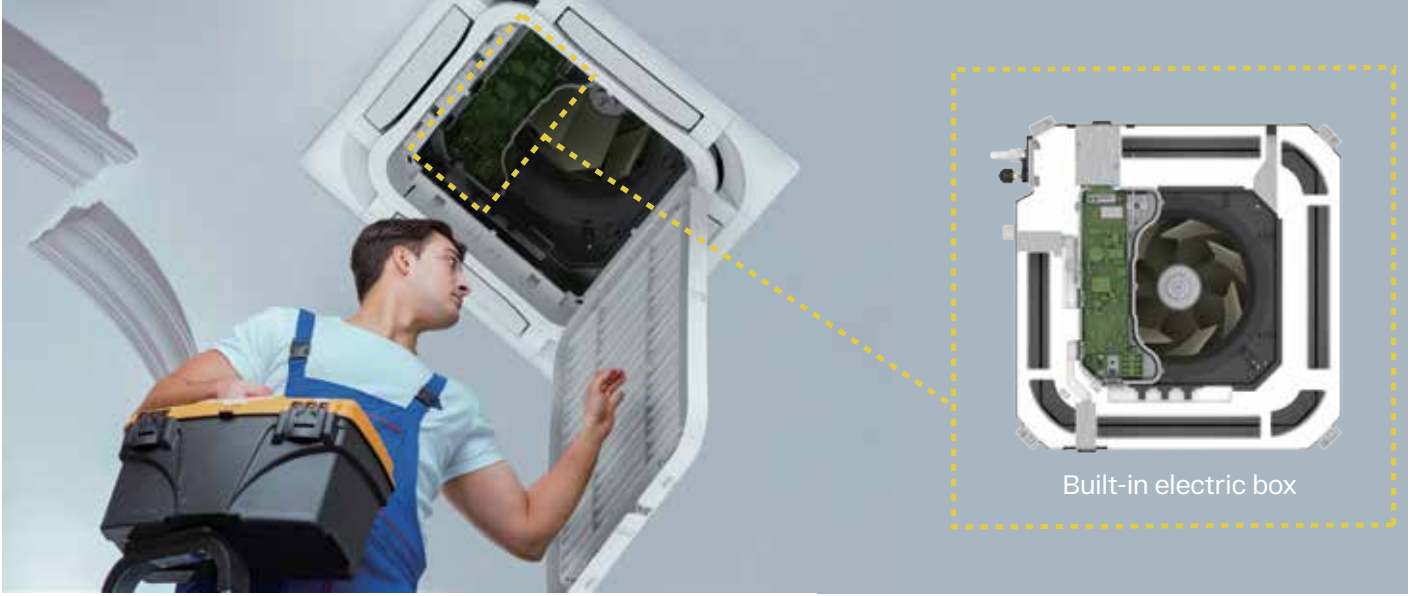

Harici Elektrik Kutusu

Kurulum ve montaj işlemleri tavan arasında olacağından pek uygun değildir.

- Montaj işlemi sırasında tavanın bir kısmının kesilmesi gerekecektir.
- Servis işlemleri için de ayrıca tavanın açılması gerekecektir.

Dahili Elektrik kutusu

Kurulum ve bakım hizmetleri daha kolay olacak ve herhangi bir işlem için tavanın açılması gerekmeyecektir.

İnce Kanal Tipi Cihaz

Minimum yükseklik H=200mm
Minimum derinlik D=450mm
Dar tavanlar ve koridorlar için uygundur.
*GUD50 modeli için opsiyoneldir.



Dar tip Kanal Tipi Cihaz

GREE ticari klima ile 900mm ölçüsünde dar kanal tipi klima müşterilerimizin hizmetine sunulmuştur. Koridor gibi dar alanlara montaj ve diğer mahallere kanal bağlantısı ile hava yönlendirme gereken özel kullanım alanları için tasarlanmıştır.

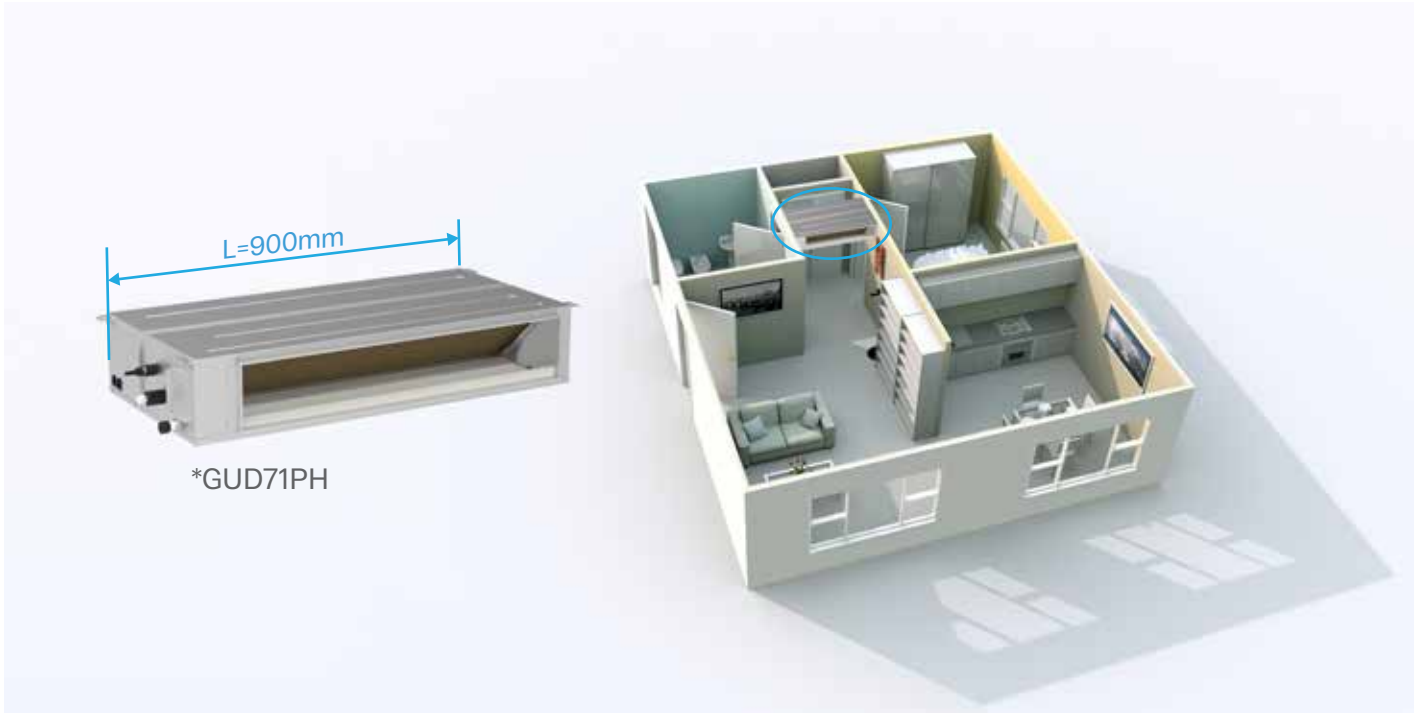

Ayarlanabilir Harici Statik Basınç Deęeri

Kanal tipi klimalar 9 farklı basınç deęerine göre maksimum 200Pa dayanımlı harici statik basınç deęerine sahiptir. Kanal basınç deęerine göre uygun basınç verisi kumanda üzerinden seçilebilir.

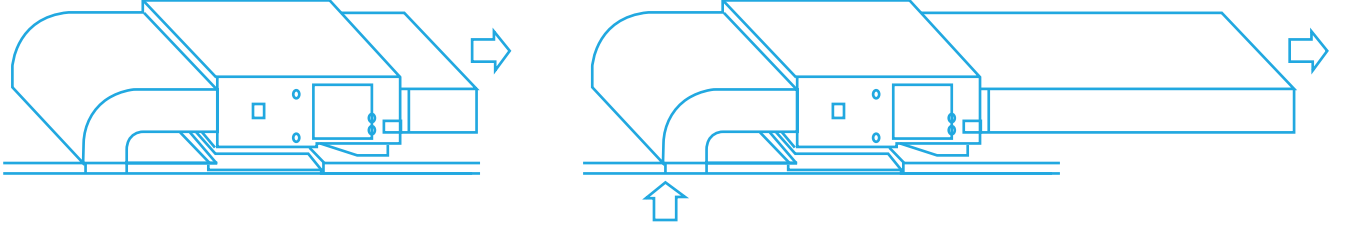

Kanal Tipi Cihazlarda Hava Emiř Yön Alternatifi

řantiye řartlarına göre kanal tip klimalarda iki farklı emiř alternatifi uygulanabilir. Alttan ve Arkadan emiř.

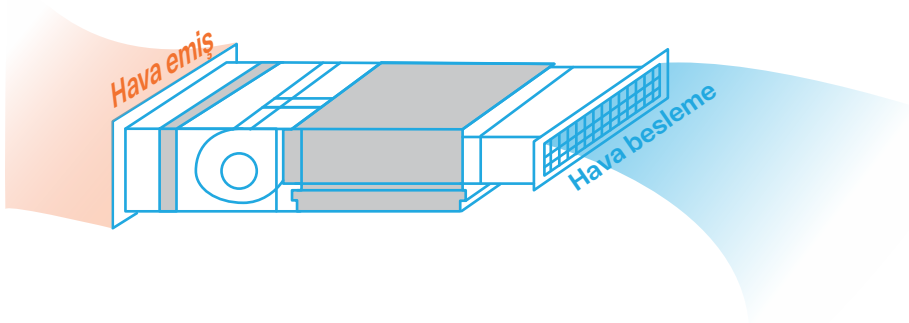
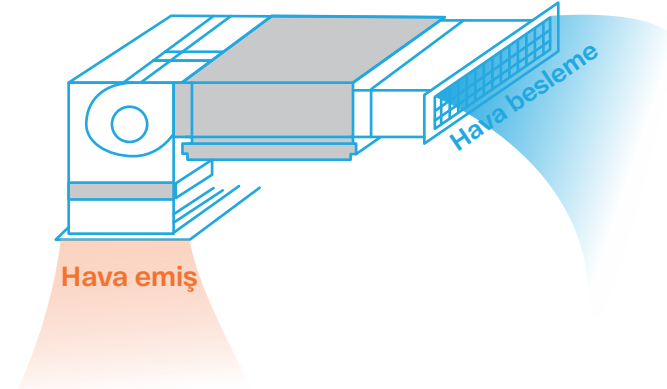

Dayanıklılık

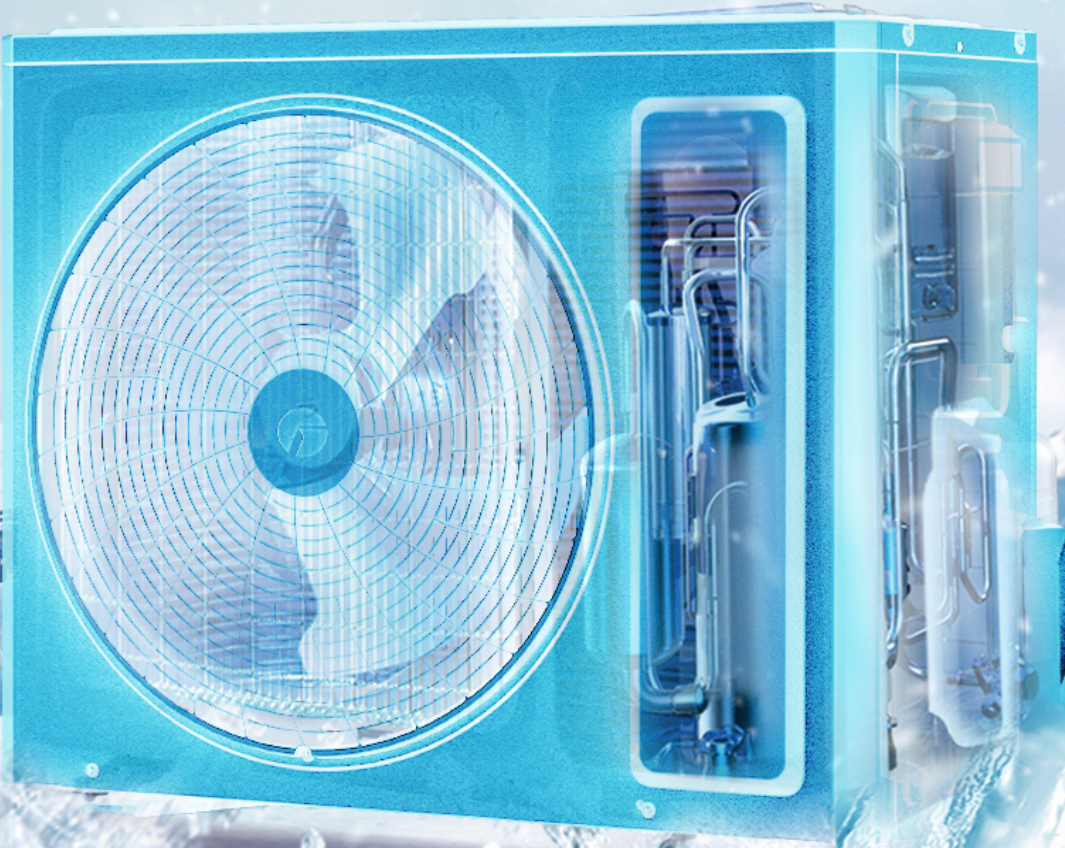

Sistem Dayanıklılık Tasarımı

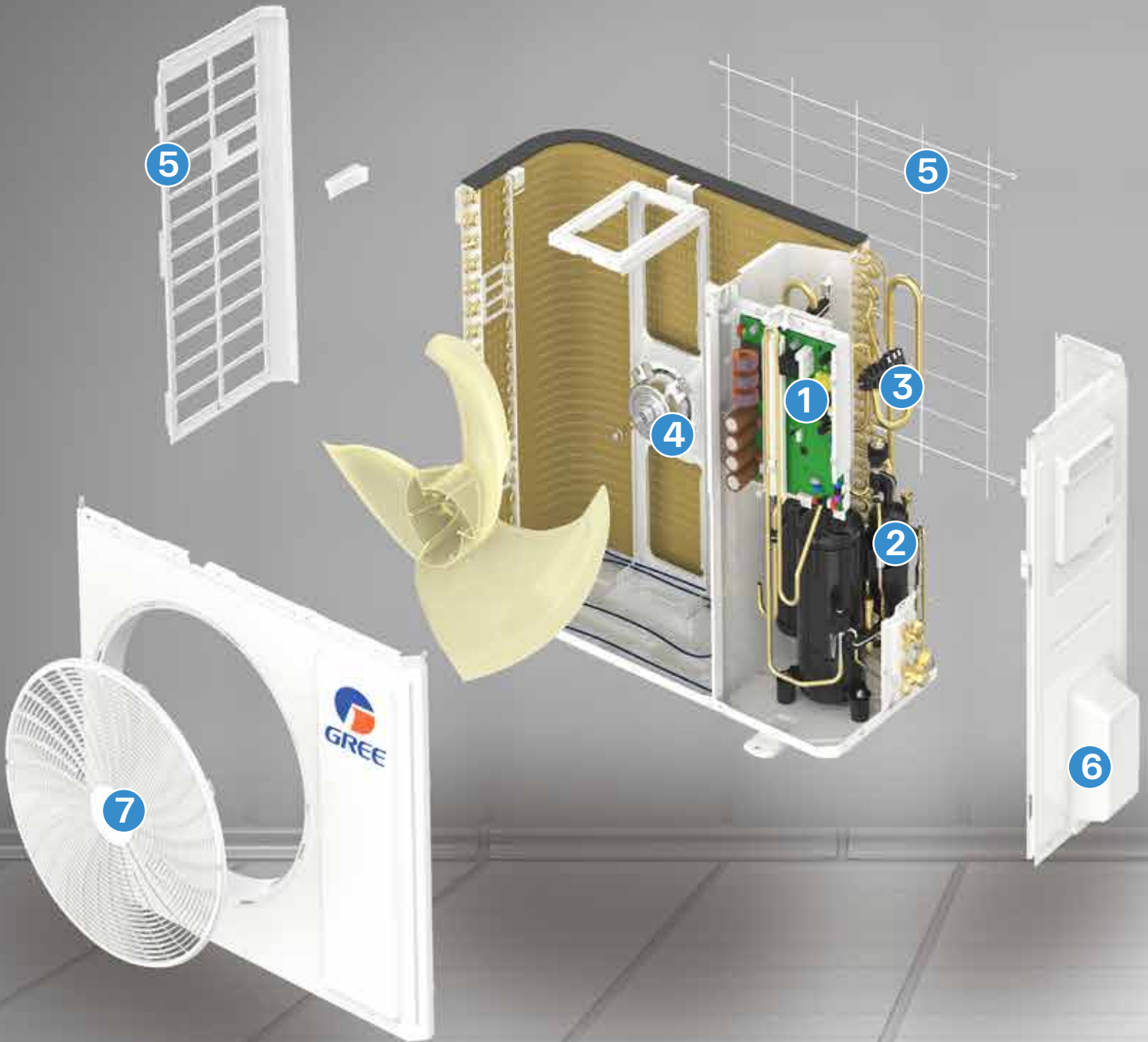

1

Elektrik kutusu içerisinde ısı dağılımını sağlamak için soğutucu gaz kullanır. Kontrol modülünün içerisindeki ısı, dış ortamdan etkilenmez. Böylelikle sürekli çalışma sıcaklıklarında tutulur ve uzun kullanım ömrü sağlar.

Not: 140 ve 160 modeller ısı dağıtımını soğutucu akışkan ile yapar.



2

Kompresör, akümülatörün fiziki olarak ayrılmasını sağlayan yöntem ile daha güvenli ve dayanımlı hale getirilmiştir. Bu durum kompresör içerisinde likit haldeki soğutucu gazın sıkışmasını engeller.



3

Yeni nesil kablolama sayesinde, U-match VI sadece 1 iletişim hattı kullanır. Böylece daha az kablo materyali kullanılırken, kurulumu da kolaylaştırır.



4

Motor sürücüsü hava akımına karşı daha dirençli olarak tasarlanmıştır. Paslanmaz çelikten imal edilen malzemeler ile C4 tuz sprey testinden de başarı ile geçmiştir.



Taşıma ve montaj süresince oluşabilecek hasarlardan kaçınmak için uygulanan birkaç ilave yöntem

5

Koruyucu ızgara
Arka ve sol taraftaki koruyucu ızgaralar taşıma esnasında kondenser finlerine zarar gelmesini engeller.

6

Valf kapağı
Valf kapağı, valf gövde ve bağlantı yerlerini korurken ayrıca valf içerisindeki soğutucu gaz sesini engellemiş olur.

7

Hava çıkış ızgarası Avrupa standartlarına göre çocukların parmakları girmeyecek şekilde tasarlanmıştır.

Elektriksel Güvenlik



12V DC Drenaj pompası

Nemli ortamlarda olsa bile drenaj motoru güvenli şekilde çalışmasına devam edecektir.

*Sadece kaset tipi modellerde

Tüm yüzeyi metal elektrik kutusu

Çift katmanlı metal panel elektrik kutusunu ve parçaları korumak için kullanılmaktadır. Özel kablolama tasarımı ile de kutu içerisine böcek gibi küçük hayvanların girmesi engellenmiştir.



Motor kablolama koruma metal parçası

Yangın ve dışardan hasar almasına karşın metal koruma plakası kullanılmaktadır.



Tüm cihazlarda devamlı topraklama hattı

Tüm iletken parçalar elektrik güvenliği alınması için topraklanmıştır.

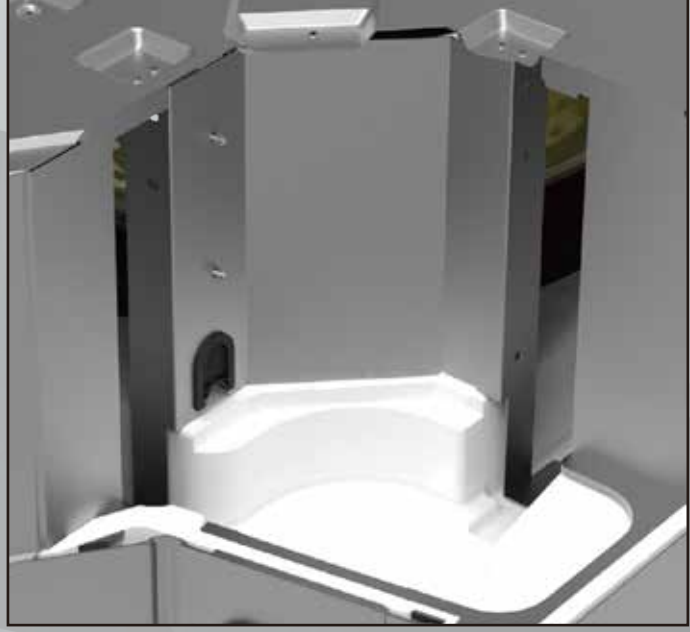

Kablo bölümlerinin metal plaka ile korunması

Tüm kabloları parçaları hasardan korunmak amacıyla metal plakalar ile korunmaktadır.

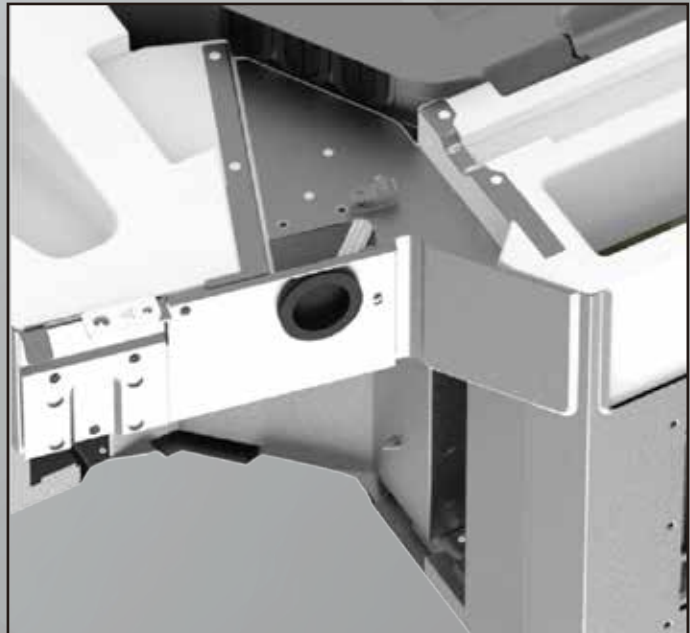

Operasyonel Dayanıklılık

Geniş Voltaj Aralığı

Sürücü ve elektronik kontrol parametre tasarımı sayesinde U-Match VI ürünleri geniş voltaj aralığında çalışabilir. Voltajın 180V değerine düşme durumunda bile normal çalışma rejimine devam eder.

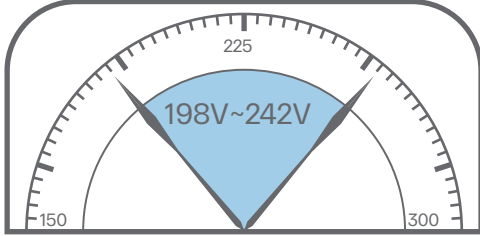

Diğer markalar

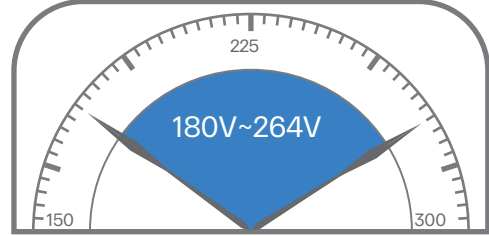

Gree

Çok düşük ortam sıcaklıklarında Soğutma performansı

Soğutma modunda cihazın çalışma aralığı -20°C ye kadar düşürülmüştür. Sistem ve kontrol odaları gibi yıl boyunca soğutma ihtiyacı olan alanlarda kullanıma uygundur. Kuru kontak modülleri sayesinde 24 saat dilimlerinde farklı çalışma şartları ayarlanabilir.



Geniş Çalışma Aralığı

DC inverter sistem ile geliştirilmiş kompresör ve motor, akış kontrolü yapabilen elektronik genleşme valfi ile özellikle kış iklim şartlarında çalışma performansı gösterir.

Dış ortam çalışma sıcaklığı soğutma modunda : $-20^{\circ}\text{C} \sim 52^{\circ}\text{C}$

Dış ortam çalışma sıcaklığı ısıtma modunda : $-20^{\circ}\text{C} \sim 24^{\circ}\text{C}$

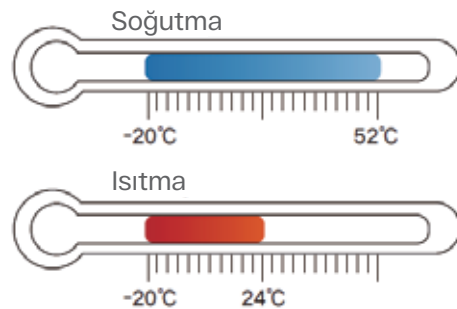

Güvenlik önleyici ölçümler

Gree ürünleri CE sertifikalıdır.



Dış Ünite



Yüksek/alçak basınç koruması



Yüksek basma sıcaklığı koruması



Soğutucu akışkan kaçak kontrol



4 yollu vana koruması

İç Ünite



Fan koruması



Dreanj taşma koruması



Donma koruması



Aşırı yük koruması

Kontrol



Aşırı akım koruması



Faz koruması



IPM aşırı sıcaklık koruması

Akıllı Kontrol



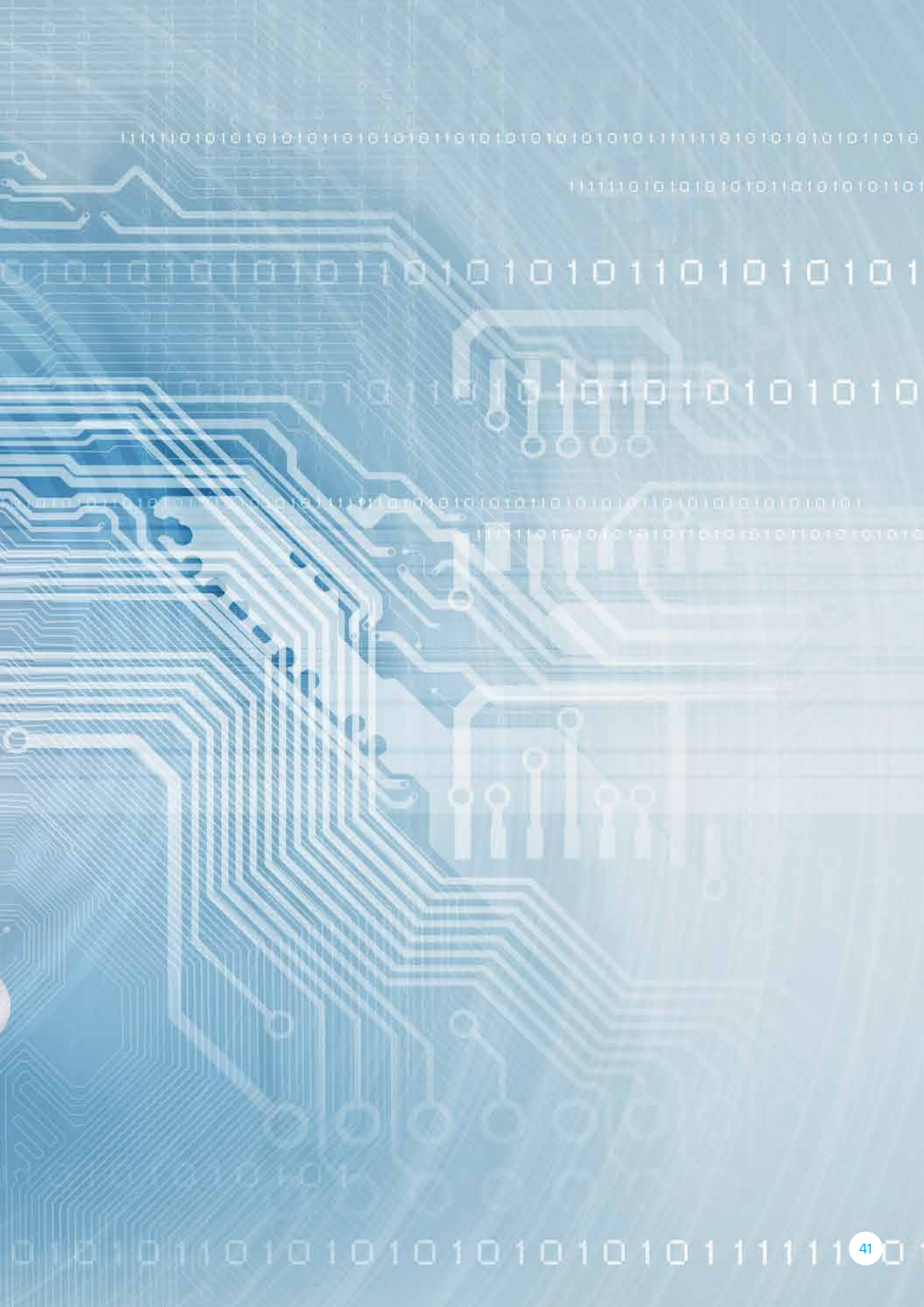

Çoklu kontrol Özellikleri

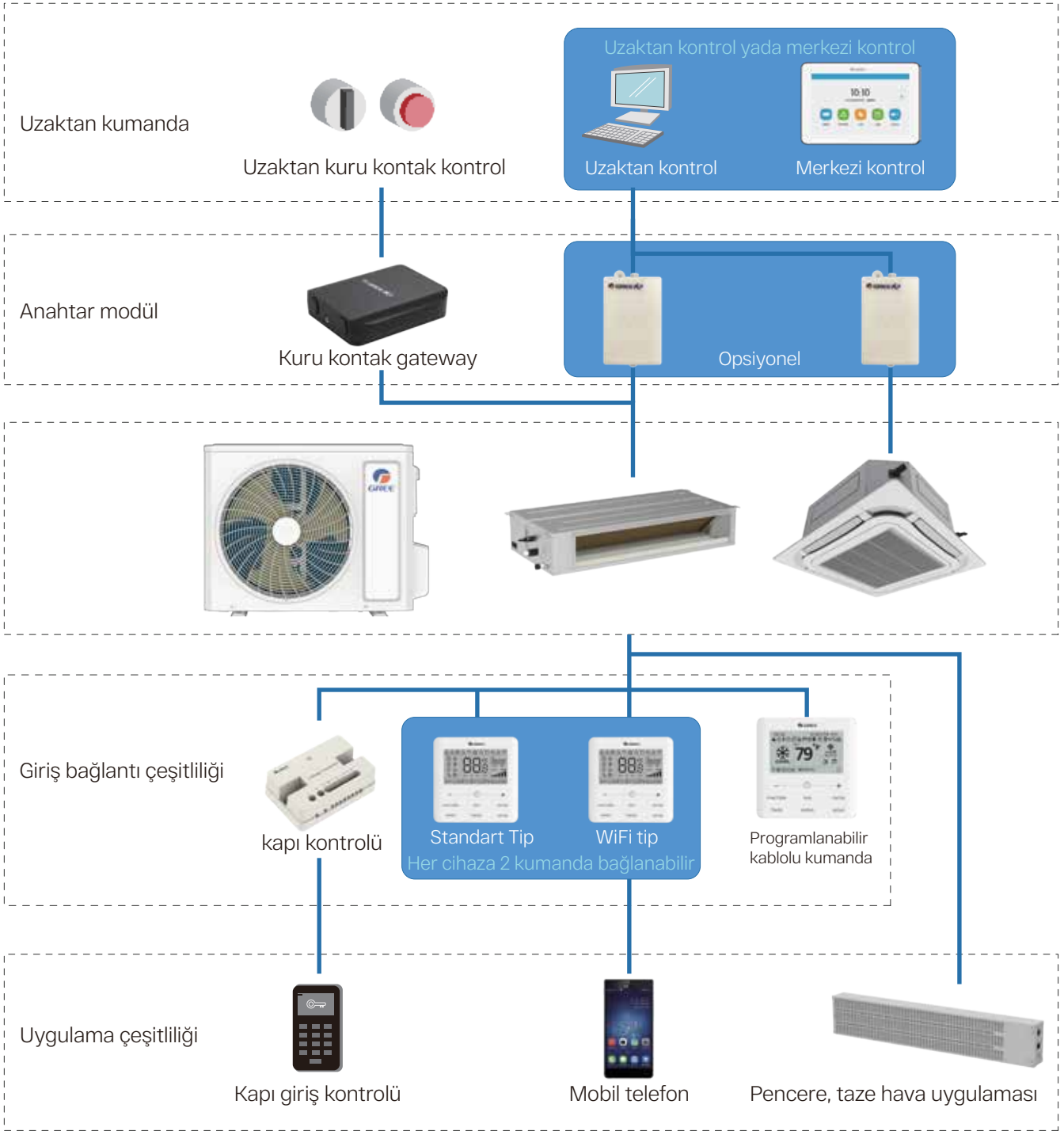

Özellikli kumandalar seçilmesi durumunda son kullanıcılara farklı alternatifler sunulabilir.



Not:
Ürün üzerinde devamlı geliştirme yapıldığından, doğru cihazın seçimi için lütfen satış ekibi ile görüşünüz.

Opsiyonel Kontrol Ekipmanları

Gree çeşitli şartları sağlaması için geniş yelpazeli kablolu veya uzaktan kumanda seçenekleri sunmaktadır. Müşteriler gerçek ihtiyaçlarına göre uygun olan ekipmanı seçebilirler.

Ürün	Model	Görünüş	Özellikler
Kablolu kumanda	XE7A-24/H		<ul style="list-style-type: none">• Düz yüzeyleri ile sade görünüş.• Sıcaklık set ayarlarında 0,5°C hassasiyet ve arka ekran ışığı• aynı anda hem sıcaklık hem nem ölçümü• Gizlenmiş kızılötesi alıcısı ile kızılötesi uzaktan kumanda ile birlikte çalışma• Model XE7A-24/HC ile WiFi özelliği
Kablolu kumanda (WiFi)	XE7A-24/HC		
Merkezi kumanda	CE52-24/F(C)		<ul style="list-style-type: none">• 36 iç üniteye kadar kontrol imkanı

Not: Ürün üzerinde devamlı geliştirme yapıldığından, doğru cihazın seçimi için lütfen satış ekibi ile görüşünüz.

*XE7A-24H kanal tipi cihazında standart

*Kaset ve yer tavan için opsiyonel

Opsiyonel Kontrol Ekipmanları

Uzaktan Kumanda	
Görünüş	
Model	YAP1F7(WiFi) Standart Kaset ve Yer Tavan Model
Özellikler	<ul style="list-style-type: none"> • WIFI • 80°C ısıtma • Çocuk kilidi • Sessiz mod • Taze hava ayarı • Uyku modu • I-feel özelliği • Zamanlayıcı Aç/kapa

Opsiyonel Parçalar

Ürün	Model	Görünüş	Özellikler
Giriş kontrolü	LE60-24/H1		<ul style="list-style-type: none"> • Giriş sistemine bağlanabilir. Klimanın enerjisini kesmek için kartı çıkartınız ve yeniden aktif etmek için kartı takınız. • İki grup kuru kontak işlemi sağlayabilir. Yangın alarmı gibi pasif sinyal ile cihazın kapanması sağlanır. • Farklı kablolu kumandalar ile kullanımının yanı sıra direkt olarak iç üniteye de bağlanabilir.
Çevirici	ME50-00/EG(M)		<ul style="list-style-type: none"> • Bina otomasyon sistemi, merkezi kumanda ve iç ünitelere bağlarak genel iletişim sinyal hattı kurulur.
BACnet	ME30-44/D2(B)		<ul style="list-style-type: none"> • Klima sistemi ve BMS sistemi arasında iletişim sağlamak amacıyla GREE BACnet sistemi standart BACnet/IP merkezi kontrol sistemi ile çalışır. 255 iç üniteye kadar bağlantı imkanı verir.
Kuru kontak			<ul style="list-style-type: none"> • Kuru kontak direkt giriş ve pulse giriş ile çalışabilir. • Her fonksiyon ayrı şekilde kontrol edilebilir. • Giriş sinyali: Kapatmaya zorlama, Aç/Kapa ve mod değişimi • Çıkış sinyali: Çalışma modu, taze hava, hata , Açık/kapalı sinyali
WIFI modül			<ul style="list-style-type: none"> • Akıllı IoT özelliği: Bulut kontrol, WIFI bağlantısı • GREE+ uygulaması ile uzaktan kontrol seçeneği; Aç/kapa, set sıcaklığı, mod değişimi, fan kontrolü, zamanlayıcı vb.

Grup Kontrol

Grup kontrolü ile kanal tipi klimalarda 8 gruba kadar bağımsız sıcaklık kontrolü yapılabilir. Wifi kontrollü mobil uygulama üzerinden seçilebilir.

- **Kablolu grup kumanda:** 4.3 inch renkli ekran. Uygulama deneyimi için dokunmatik ekran. Her grup için bağımsız sıcaklık kontrolü ve haftalık zamanlayıcı programlama
- **Kablosuz RF sıcaklık kumanda:** Uygun kablosuz kurulum, basit gösterge paneli
- **WIFI modül:** sıcaklık kontrolü, her grup için açma/kapama komutu, haftalık zamanlayıcı özelliği

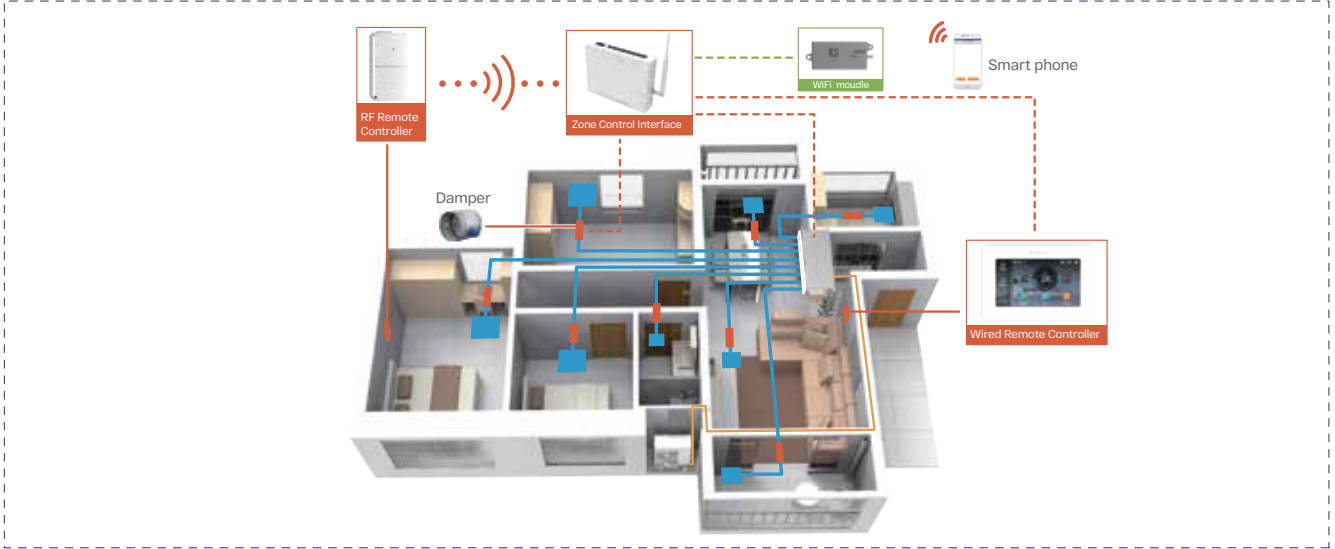

Uzaktan kontrol

Uzaktan sistem ile 255 adet iç üniteye kadar cihaz kontrollü sağlanabilir. Şu an için sadece iki tane seçili gateway protokolü vardır; BACnet ve Modbus.

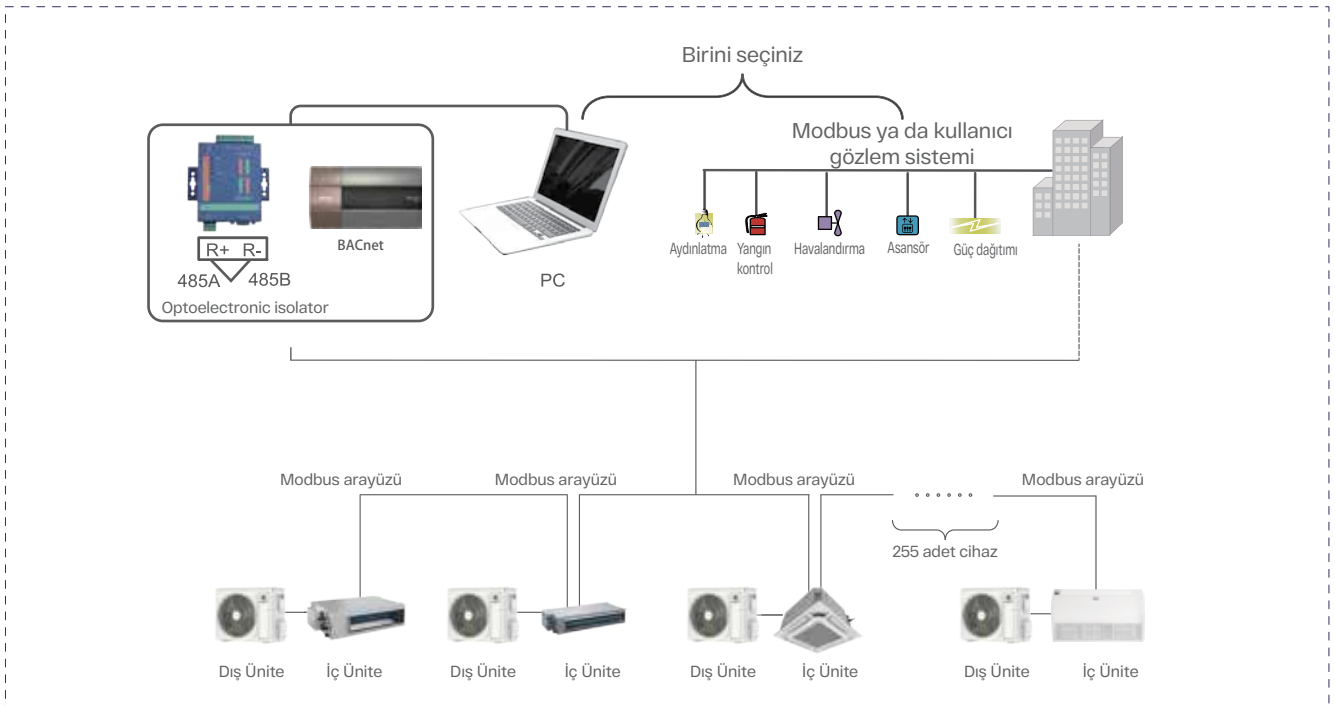

WIFI Akıllı Kontrol

Ofis ve otel gibi projelerde kullanılan tüm GREE cihazlar GREE+ uygulama ile tek merkezden kontrol edilebilir.



Merkezi Kontrol

CE52-24/F(C) ile 36 adet iç üniteye kadar cihazları tek bir noktadan kontrol edebilirsiniz. Ticari uygulamalar için oldukça elverişlidir. GMV VRF sistemi ile de bağlantılanabilir.

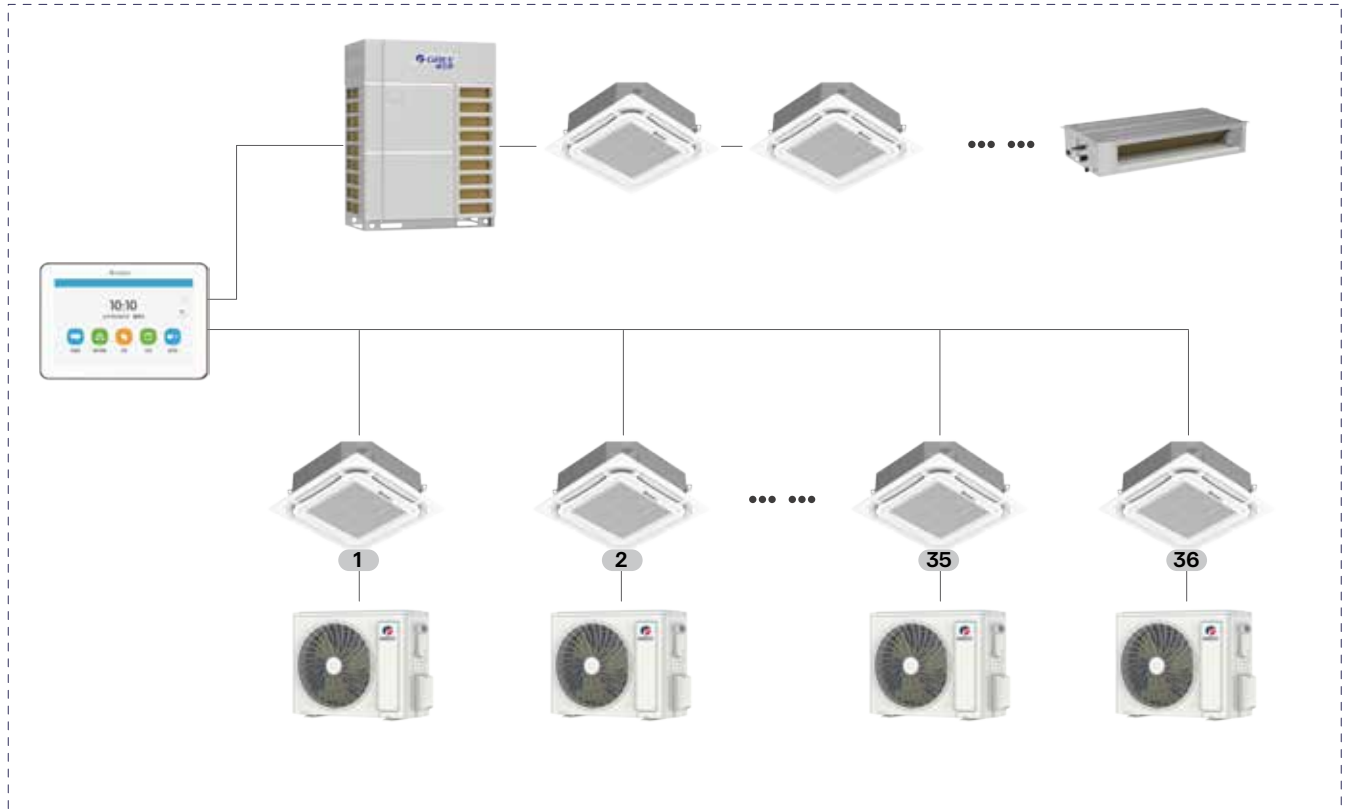

Çeşitli Bağlantı Yöntemleri

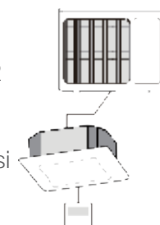
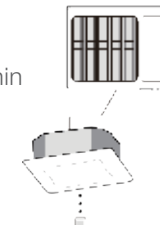
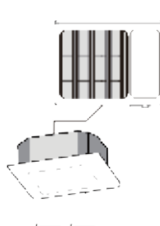
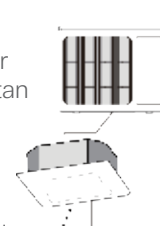
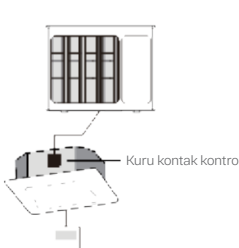
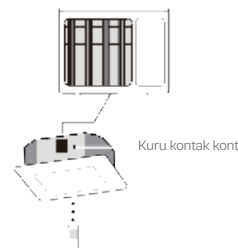
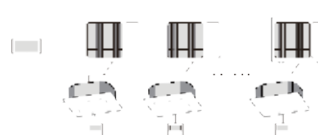
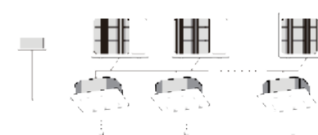
	Kontrol Seçeneği	Kablolu uzaktan kumanda	Kablosuz uzaktan kumanda
Tek kumanda ile bağlantı	Giriş basit sistem	Kutupsuz ve 2 damar (maksimum kablo mesafesi 30m) 	Alıcı iç ünitenin içine monte edilmiştir. 
Çift kumanda ile bağlantı	İki kablolu kumanda veya bir kablolu kumanda ve bir kablosuz uzaktan kumanda	2 kablolu kumanda bağlantısı 	Bir kablolu kumanda ve bir kablosuz uzaktan kumanda ile kontrol edilme özelliği. Alıcı iç ünitenin içine monte edilmiştir. 
Kuru kontak modülü	Kuru kontak arayüzündeki kuru kontak girişi ile cihazın kontrol edilmesi	Linkage control 	
Merkezi uzaktan kontrol	En uzak nokta ile iletişim mesafesi 800m. En fazla 255 adet iç üniteye kadar kontrol edilebilir. 36 adet merkezi kumanda kendi içinde sisteme bağlanabilir.	Merkezi kumanda (opsiyonel) 	Merkezi kumanda (opsiyonel) 



OTEL

İkili kablolu kumanda

Bağımsız olarak iki kablolu kumanda bir klimayı kontrol edebilir. Kapı ve yatak kısmına konumlandırılan iki eş özelliklere sahip kumanda klima kullanım verimliliğini en uygun düzeyde tutar.



LE60-24/H1

Kapı giriş sistemine bağlanabilen kontrol cihazıdır. Klimanın durması için ilgili kapı kartını çıkartmak ve yeniden çalışması için de takmak yeterlidir.





OFİS

U-Match Bulut Kontrol Sistemi

Kablolu kumanda üzerindeki WIFI veya harici WIFI modülü ile kullanıcı mobil cihaz üzerinden klimaları kontrol edip, çalışma zamanlarını ayarlayabilir.

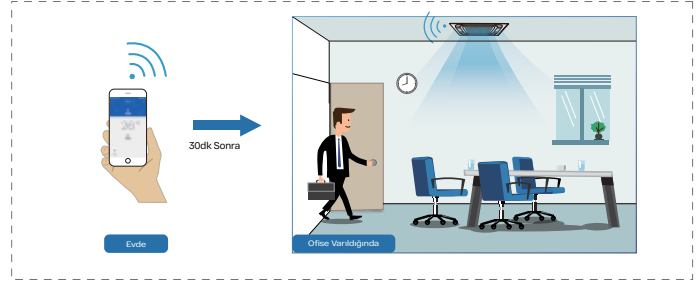

Kablolu Kumanda ile Haftalık Çalışma Programlama

Günlük 4 farklı zaman dilimi sıcaklık, fan hızı ve mod seçimi gibi özellikleri ile birlikte ayarlanabilir.

Bu ayarlama haftalık olarak devam edebilir ve otomatik olarak ayarlanan komutlara göre çalışır.

Örneğin ofis veya sınıftaki klimaların belirli saatlerde açılıp kapanması gibi.

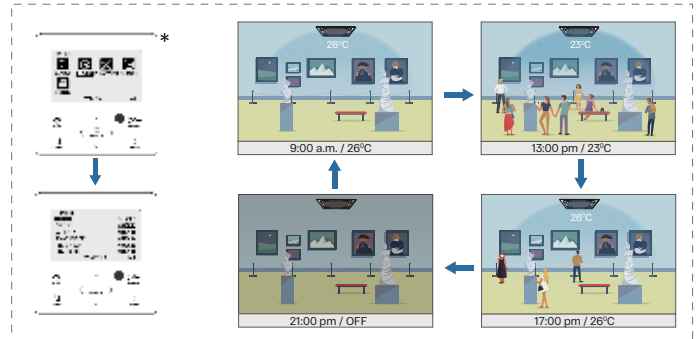



KONUT

Tatil Modu (8°C ısıtma)

Kış sezonunda yaşanan mahalden uzun süre ayrı kalınacağı durumlarda, ev içerisinde bulunan bitkilerin veya evcil hayvanların soğuktan etkilenmemesi için klima sistemi evinizi 8°C sıcaklıkta tutmak için ayarlanacaktır.

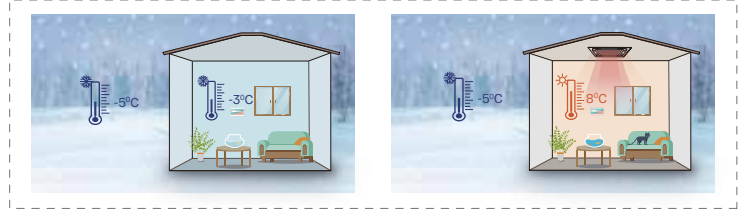

Düşük Sıcaklıkta Nem Alma İşlemi

GREE U-match VI, dış ortam sıcaklığı 12°C iken dahi klima sistemi nem alma işlemi yapabilir. Genellikle diğer ürünlerde bu değer 16°C dir.



Uygulama senaryosu: Hong Kong bölgesinde subat ve mart aylarında nem değeri oldukça yüksek ve dış ortam sıcaklığı ortalama 13°C dir. Bu gibi durumlarda diğer marka klimalar nem alma işlemi yapamaz.



SERVER ODALARI

Düşük Dış Ortam Sıcaklıklarında Soğutma İşlemi

Soğutma modunda cihazın çalışma aralığı dış ünite boru sıcaklık ölçümleri, adımsız hız regülasyon teknolojisi, likit dönüş kontrol sistemi gibi arttırılmış performans değerleri sayesinde -20°C ye kadar düşürülmüştür. Sistem ve kontrol odaları gibi yıl boyunca soğutma ihtiyacı olan alanlarda kullanıma uygundur.

Yedekli Çalışma Sistemi

Kuru kontak modülü sayesinde sistem odalarındaki klimalar 24 saat kesintisiz soğutma ihtiyacını karşılamak için değişmeli olarak çalışabilirler



HAVALİMANI BİNİŞ TÜNELİ

Kuru Kontak Modülü (ME30-42E1)



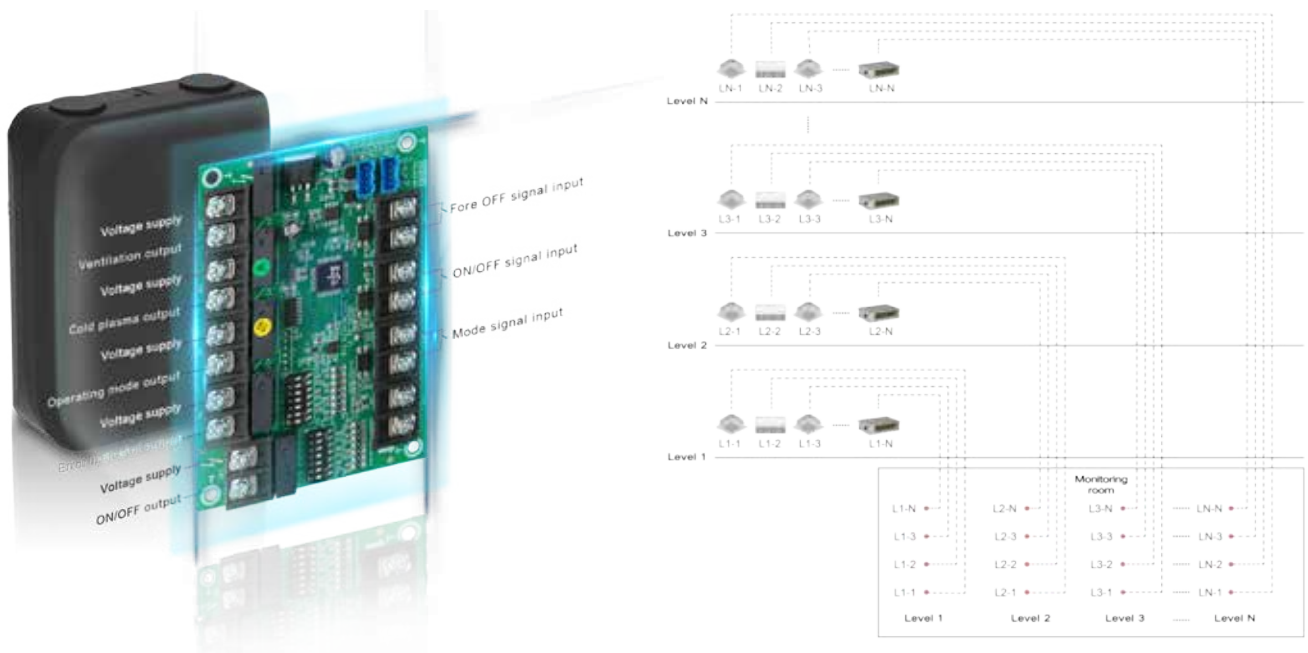

Gree kuru kontak modülü yangın alarmı, açma/kapama, çalışma modu, hata gibi bilgilerin çıkışına olanak verir.



U-MATCH VI KLİMA MODELLERİ



İç Ünite Modelleri

- Gree U-Match VI modelleri mahal dekorasyonuna ve müşteri taleplerine göre farklı iç ünite modelleri ile (kanal, kaset, yer tavan) adapte olabilen sistemlerdir.
- Geniş uygulama alanları ile apartmanlar, daireler, ofisler, küçük ve orta ölçekli süpermarketler, villalar ve oteller için idealdir.
- Soğutma kapasite aralığı 3,5kW ile 16kW arasında olup uygulama alanı 16 ile 140 m² arasındadır.

İç ünite	Model	Görünüş	Özellikler	30	50	71	100	125	140	160
Yüksek Statik Basınç Kanal Tipi	GUD**PHS1/A-S GUD**PH1/A-S		<ul style="list-style-type: none">● 9 farklı basınç seçeneği, 200Pa 'a kadar ayarlanabilir.● Kompak tasarım sadece 260mm yükseklik. 7,1kW / 8,5kW modelleri sadece 900mm genişlik, dar alanlar için uygundur.● Drenaj pompalı veya pompası modeller● İki farklı hava emiş yüzeyi; alttan ve arkadan		●	●	●	●	●	●
Kompak Kaset Tipi	GUD**T1/A-S GUD**T1/A1-S		<ul style="list-style-type: none">● Kompak kaset tip cihaz ölçüsü 570x570mm ile standart 600x600 tavan boşluğuna rahatlıkla monte edilebilir.● 360° hava atışı sağlayan 8 adet hava çıkış kanatçığı● Dahili elektrik kutusu özelliği ile tavanı açmadan klima ızgarası sökülmesi ile müdahale edilebilen sistem		●					
360° Hava Atış Model Kaset Tipi	GUD**T1/A-S		<ul style="list-style-type: none">● 360° hava atışı sağlayan 8 adet hava çıkış kanatçığı● 5 farklı fan hızı ile istenilen hava debisi● Akıllı sensörlü paneller opsiyoneldir.● Opsiyonel WIFI kablolu kumanda			●	●	●	●	●
Yer-Tavan Tipi	GUD**ZD1/A-S		<ul style="list-style-type: none">● İki farklı montaj durumu; zemine veya tavana● İkili hava yönlendirme flap uygulaması ile dağıtılan hava atışı ve yüksek konfor sağlanması● Tüm üfleme kanatçıkları tamamiyle kapanarak cihaza toz girmesi önlenir.● Parlak beyaz görünüşü ile sade ve güzel● 8 dijital ekran ile sıcaklık ve hata kodları okuma			●		●		

Dış Ünite Modelleri

U-MATCH VI

Sistem	Tip	Model	Güç Besleme	35	50	71	85
Hava Soğutma	Inverter	GUD**W1/NhA-S GUD**W1/NhA-S (LCLH)	220-240V ~1Ph~50/60Hz				

Sistem	Tip	Model	Güç Besleme	100	125	140	160
Hava Soğutma	Inverter	GUD***W1/NhA-S GUD**W1/NhA-S (LCLH)	220-240V ~1Ph~50/60Hz				
Hava Soğutma	Inverter	GUD***W1/NhA-X GUD**W1/NhA-X (LCLH)	380-415V~ 3Ph~50/60Hz				

İÇ ÜNİTE MODELLERİ





Kaset Tipi İç Ünite

Okullar, ofisler, toplantı odaları, alışveriş merkezleri, dükkanlar, otel, villa gibi projelerde kullanılır.

Kaset tip

Model Kodu		Birim	GUD50T1/A1-S	GUD71T1/A-S
Güç Kaynağı	Besleme Kablo Bağlantısı	–	Dış Üniteden	Dış Üniteden
	Besleme	F/V/Hz	1 / 220-240 / 50	1 / 220-240/50
	Besleme Kablosu Damar Adedi ve Kesiti	adet x mm ²	3 x 2,5	3 x 2,5
Otomatik Sigorta (Gecikmesiz)		A	16	20
Soğutma Kapasitesi (Min.-Nominal-Maks.)		BTU/h	5500 ~ 17000 ~ 17742	8200 ~ 24200 ~ 26000
Soğutma Kapasitesi (Min.-Nominal-Maks.)		kW	1,6 ~ 5 ~ 5,2	2,4 ~ 7,1 ~ 7,6
Isıtma Kapasitesi (Min.-Nominal-Maks.)		BTU/h	5500 ~ 19100 ~ 20800	7500 ~ 27200 ~ 29400
Isıtma Kapasitesi (Min.-Nominal-Maks.)		kW	1,6 ~ 5,6 ~ 6,1	2,2 ~ 8 ~ 8,6
Soğutma Enerji Tüketimi		kW	1,51	2,03
Isıtma Enerji Tüketimi		kW	1,64	2,00
Soğutma Çalışma Akımı (Nominal-Maks.)		A	7,00 / 9,50	9,7 / 14
Isıtmada Çalışma Akımı (Nominal-Maks.)		A	7,65 / 9,50	9,6 / 14
SEER		–	6,6	6,7
SCOP (Ortalama)		–	4	4,3
Sezonsal Enerji Sınıfı (Soğutma / Isıtma)		–	A++ / A+	A++ / A+
İç Ünite	Model Kodu	–	GUD50T1/A1-S	GUD71T1/A-S
	Hava Debisi	m ³ /h	720/650/600/500	1100/1000/900/800
	Ses Basınç Seviyesi	dB (A)	41/39/35	38/36/34
	Net Ölçüleri (G×D×Y)	mm	570×570×260	840×840×200
	Net Ağırlık	kg	16,5	21,0
	Panel	Net Ölçüler (G×D×Y)	mm	620×620×47.5
Net Ağırlık		kg	4,5	9,5
Dış Ünite	Model Kodu	–	GUD50W1/NhA-S	GUD71W1/NhA-S
	D.Ü. Hava Debisi	m ³ /h	2200	3600
	Soğutmada Dış Hava Çalışma Sıcaklık Aralığı	°C	-20~52	-20~48
	Isıtmada Dış Hava Çalışma Sıcaklık Aralığı	°C	-20~24	-20~24
	Ses Basınç Seviyesi	dB (A)	52	55
	Net Ölçüler (G×D×Y)	mm	745×300×555	889×340×660
	Net Ağırlık	kg	30.5	41.5
	Soğutkan Türü	–	R32	R32
	Şarj Edilen Soğutkan Miktarı	kg	0.85	1,5
Ara Tesisat Kablosu Damar Adedi ve Kesiti		adet x mm ²	(2 x 1.0) + (3 x 2.5)	(2 x 1.0) + (3 x 2.5)
Şarj Gerektirmeyen Ara Tesisat Uzunluğu		m	5	5
Ek Soğutkan Miktarı		g/m	16	20
Bakır Boru Çapı (Sıvı)		mm(inç)	6,35 (1/4)	9,52 (3/8)
Bakır Boru Çapı (Gaz)		mm(inç)	12,7 (1/2)	15,88 (5/8)
İç-Dış Ünite Arasındaki Maks. Yükseklik Farkı		m	20	20
İç-Dış Ünite Arasındaki Maks. Uzunluk		m	30	30

*Sezonsal verimlilik değerleri (SEER ve SCOP) EN 14825 standardına uygun olarak test edilmiştir.

**Gerçek enerji tüketimi cihazın kullanım şekline ve monte edilen mahalın durumuna göre değişiklik gösterebilir. Endikatif yıllık enerji tüketimi değerleri; soğutma modu için sezonluk eşdeğer çalışma süresi 350 saat referans alınarak hesaplanmış olup, ortalama iklim için ısıtma modundaki sezonluk eşdeğer çalışma süresi 1400 saat referans alınmıştır.

***Azami çalışma akımı, cihazın çekebileceği en fazla akım olup ilk kalkış akımı ile karıştırılmamalıdır. İlk kalkış akımı; yaklaşık olarak ortalama (nominal) çalışma akımının 1.3 katıdır ve ilk kalkıştan itibaren yaklaşık olarak 1-2 saniye şebekeden bu akım değerini çeker.

Kaset tip

Model Kodu		Birim	GUD100T1/A-S	GUD125T1/A-S	GUD140T1/A-S	
Güç Kaynağı	Besleme Kablo Bağlantısı	–	Dış Üniteden	Dış Üniteden	Dış Üniteden	
	Besleme	F/V/Hz	1/ 220-240/50	1/ 220-240/50	1/ 220-240/50	
	Besleme Kablosu Damar Adedi ve Kesiti	adet x mm ²	3 x 4,0	3 x 6,0	3 x 6,0	
Otomatik Sigorta (Gecikmesiz)		A	32	32	32	
Soğutma Kapasitesi (Min.-Nominal-Maks.)		BTU/h	11000 ~ 35800 ~ 37600	12300 ~ 41200 ~ 44700	20500 - 45700-48500	
Soğutma Kapasitesi (Min.-Nominal-Maks.)		kW	3,2 ~ 10,5 ~ 11	3,6 ~ 12,1 ~ 13,1	6 - 13,4-14,2	
Isıtma Kapasitesi (Min.-Nominal-Maks.)		BTU/h	10300 ~ 39200 ~ 42300	12300 ~ 46000 ~ 49500	13300-52900-54600	
Isıtma Kapasitesi (Min.-Nominal-Maks.)		kW	3 ~ 11,5 ~ 12,5	3,6 ~ 13,5 ~ 14,5	3,9-15,5-16	
Soğutma Enerji Tüketimi		kW	3,16	4,00	4,60	
Isıtma Enerji Tüketimi		kW	3,16	4,00	4,70	
Soğutma Çalışma Akımı (Nominal-Maks.)		A	14,8 / 21	18,6 / 23	21,00	
Isıtmada Çalışma Akımı (Nominal-Maks.)		A	14,1 / 21	19 / 23	21,50	
SEER		–	6,6	6,1	6,30	
SCOP (Ortalama)		–	4,4	4,1	4,0	
Sezonsal Enerji Sınıfı (Soğutma / Isıtma)		–	A++ / A+	A++ / A+	A++ / A+	
İç Ünite	Model Kodu	–	GUD100T1/A-S	GUD125T1/A-S	GUD140T1/A-S	
	Hava Debisi	m ³ /h	1500/1400/1200/1000	1700/1500/1300/1100	2000/1800/1600/1400	
	Ses Basınç Seviyesi	dB (A)	41/39/38	46/43/39	48/45/41	
	Net Ölçüleri (G×D×Y)	mm	840×840×240	840×840×240	840×840×290	
	Net Ağırlık	kg	23,0	23,0	25,0	
	Panel Ağırlık	Net Ölçüler (G×D×Y)	mm	950×950×52	950×950×52	950×950×52
		Net Ağırlık	kg	9,5	9,5	9,5
Dış Ünite	Model Kodu	–	GUD100W1/NhA-S	GUD125W1/NhA-S	GUD140W1/NhA-S	
	D.Ü. Hava Debisi	m ³ /h	4800	5200	–	
	Soğutmada Dış Hava Çalışma Sıcaklık Aralığı	°C	-20~52	-20~48	-20~48	
	Isıtmada Dış Hava Çalışma Sıcaklık Aralığı	°C	-20~24	-20~24	-20~24	
	Ses Basınç Seviyesi	dB (A)	57	58	59	
	Net Ölçüler (G×D×Y)	mm	940×370×820	940×370×820	940×370×820	
	Net Ağırlık	kg	65,0	66,0	73,0	
	Soğutkan Türü	–	R32	R32	R32	
	Şarj Edilen Soğutkan Miktarı	kg	2,10	2,25	–	
Ara Tesisat Kablosu Damar Adedi ve Kesiti		adet x mm ²	(2 x 1.0) + (3 x 2.5)	(2 x 1.0) + (3 x 2.5)	(2 x 1.0) + (3 x 2.5)	
Şarj Gerektirmeyen Ara Tesisat Uzunluğu		m	5	5	5	
Ek Soğutkan Miktarı		g/m	20	20	35	
Bakır Boru Çapı (Sıvı)		mm(inç)	9,52 (3/8)	9,52 (3/8)	9,52 (3/8)	
Bakır Boru Çapı (Gaz)		mm(inç)	15,88 (5/8)	15,88 (5/8)	15,88 (5/8)	
İç-Dış Ünite Arasındaki Maks. Yükseklik Farkı		m	30	30	30	
İç-Dış Ünite Arasındaki Maks. Uzunluk		m	75	75	75	

*Sezonsal verimlilik değerleri (SEER ve SCOP) EN 14825 standardına uygun olarak test edilmiştir.

**Gerçek enerji tüketimi cihazın kullanım şekline ve monte edilen mahalin durumuna göre değişiklik gösterebilir. Endikatif yıllık enerji tüketimi değerleri; soğutma modu için sezonluk eşdeğer çalışma süresi 350 saat referans alınarak hesaplanmış olup, ortalama iklim için ısıtma modundaki sezonluk eşdeğer çalışma süresi 1400 saat referans alınmıştır.

***Azami çalışma akımı, cihazın çekebileceği en fazla akım olup ilk kalkış akımı ile karıştırılmamalıdır. İlk kalkış akımı; yaklaşık olarak ortalama (nominal) çalışma akımının 1.3 katıdır ve ilk kalkıştan itibaren yaklaşık olarak 1-2 saniye şebekeden bu akım değerini çeker.



Kanal Tipi İç Ünite

Apartman daireleri, ofisler, büyük alışveriş merkezleri, hastane odaları, kapalı server odaları için uygundur.

- 900mm genişliğine sahip 7,1kW yüksek statik basınçlı kanal tipi klimalar, genişliği $\leq 1,2m'$ den düşük olan koridor uygulamalarında kullanım için idealdir.



Ayarlanabilir Harici Statik Basınç

- En fazla 9 adet maksimum 200Pa statik basınç aşaması belirlenebilir. Statik basınç, odanın gerçek durumuna ve hava kanalı uzunluğuna göre ayarlanabilir, böylece farklı hava hacmi gereksinimlerine uyum sağlanabilir.

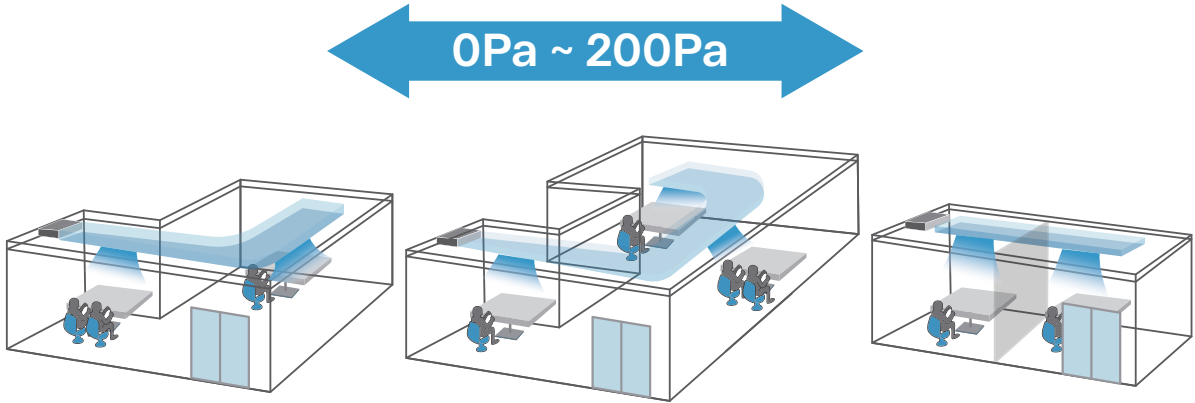

Kanal tip

Model Kodu		Birim	GUD71PH1/A-S
Güç Kaynağı	Besleme Kablo Bağlantısı	–	Dış Üniteden
	Besleme	F/V/Hz	1/ 220-240/50
	Besleme Kablosu Damar Adedi ve Kesiti	adet x mm ²	3 x 2,5
Otomatik Sigorta (Gecikmesiz)		A	20
Soğutma Kapasitesi (Min.-Nominal-Maks.)		BTU/h	8200 ~ 24200 ~ 26000
Soğutma Kapasitesi (Min.-Nominal-Maks.)		kW	2,4 ~ 7,1 ~ 7,6
Isıtma Kapasitesi (Min.-Nominal-Maks.)		BTU/h	7500 ~ 27200 ~ 29400
Isıtma Kapasitesi (Min.-Nominal-Maks.)		kW	2,2 ~ 8 ~ 8,6
Soğutma Enerji Tüketimi		kW	1,92
Isıtma Enerji Tüketimi		kW	2,0
Soğutma Çalışma Akımı (Nominal-Maks.)		A	9,2 / 14
Isıtmada Çalışma Akımı (Nominal-Maks.)		A	9,6 / 14
SEER		–	6,60
SCOP (Ortalama)		–	4,1
Sezonsal Enerji Sınıfı (Soğutma / Isıtma)		–	A++ / A+
İç Ünite	Model Kodu		GUD71PH1/A-S
	Hava Debisi		m ³ /h
	Ses Basınç Seviyesi		dB (A)
	Net Ölçüleri (G×D×Y)		mm
	Net Ağırlık		kg
	Dış Statik Basınç	Nominal Ayarlanabilir	Pa Pa
Dış Ünite	Model Kodu		GUD71W1/NhA-S
	D.Ü. Hava Debisi		m ³ /h
	Soğutmada Dış Hava Çalışma Sıcaklık Aralığı		°C
	Isıtmada Dış Hava Çalışma Sıcaklık Aralığı		°C
	Ses Basınç Seviyesi		dB (A)
	Net Ölçüler (G×D×Y)		mm
	Net Ağırlık		kg
	Soğutkan Türü		–
	Şarj Edilen Soğutkan Miktarı		kg
Ara Tesizat Kablosu Damar Adedi ve Kesiti		adet x mm ²	(3 x 1,0) + (3 x 2,5)
Şarj Gerektirmeyen Ara Tesizat Uzunluğu		m	5
Ek Soğutkan Miktarı		g/m	20
Bakır Boru Çapı (Sıvı)		mm(inç)	9,52 (3/8)
Bakır Boru Çapı (Gaz)		mm(inç)	15,88 (5/8)
İç-Dış Ünite Arasındaki Maks. Yükseklik Farkı		m	20
İç-Dış Ünite Arasındaki Maks. Uzunluk		m	30

*Sezonsal verimlilik değerleri (SEER ve SCOP) EN 14825 standardına uygun olarak test edilmiştir.

**Gerçek enerji tüketimi cihazın kullanım şekline ve monte edilen mahalın durumuna göre değişiklik gösterebilir. Endikatif yıllık enerji tüketimi değerleri; soğutma modu için sezonluk eşdeğer çalışma süresi 350 saat referans alınarak hesaplanmış olup, ortalama iklim için ısıtma modundaki sezonluk eşdeğer çalışma süresi 1400 saat referans alınmıştır.

***Azami çalışma akımı, cihazın çekebileceği en fazla akım olup ilk kalkış akımı ile karıştırılmamalıdır. İlk kalkış akımı; yaklaşık olarak ortalama (nominal) çalışma akımının 1.3 katıdır ve ilk kalkıştan itibaren yaklaşık olarak 1-2 saniye şebekeden bu akım değerini çeker.

Kanal tip

Model Kodu		Birim	GUD125PH1/A-S	GUD160PH1/A-S
Güç Kaynağı	Besleme Kablo Bağlantısı	–	Dış Üniteden	Dış Üniteden
	Besleme	F/V/Hz	1/ 220-240/50	3 / 380-415 / 50-60
	Besleme Kablosu Damar Adedi ve Kesiti	adet x mm ²	4 x 3	4 x 3
Otomatik Sigorta (Gecikmesiz)		A	32	32
Soğutma Kapasitesi (Min.-Nominal-Maks.)		BTU/h	12300 ~ 41200 ~ 44700	16300 ~ 54500 ~ 58000
Soğutma Kapasitesi (Min.-Nominal-Maks.)		kW	3,6 ~ 12,10 ~ 13,1	4,8 ~ 16 ~ 17
Isıtma Kapasitesi (Min.-Nominal-Maks.)		BTU/h	12300 ~ 46000 ~ 49500	15300 ~ 58000 ~ 61400
Isıtma Kapasitesi (Min.-Nominal-Maks.)		kW	3,6 ~ 13,5 ~ 14,5	4,5 ~ 17 ~ 18
Soğutma Enerji Tüketimi		kW	3,65	5,4
Isıtma Enerji Tüketimi		kW	3,86	4,7
Soğutma Çalışma Akımı (Nominal-Maks.)		A	17.20 / 23	9,2
Isıtmada Çalışma Akımı (Nominal-Maks.)		A	17.70 / 23	8
SEER		–	6,1	6,1
SCOP (Ortalama)		–	4,1	4
Sezonsal Enerji Sınıfı (Soğutma / Isıtma)		–	A++ / A+	–
İç Ünite	Model Kodu	–	GUD125PH1/A-S	GUD160PH1/A-S
	Hava Debisi	m ³ /h	2000/1800/1600/1400	2600/2300/2000/1700
	Ses Basınç Seviyesi	dB (A)	42/41/40	44/42/40
	Net Ölçüleri (G×D×Y)	mm	1340×655×260	1400×700×300
	Net Ağırlık	kg	42	54
	Dış Statik Basınç	Nominal Ayarlanabilir	Pa Pa	50 0-160
Dış Ünite	Model Kodu	–	GUD125W1/NhA-S	GUD160W1/NhA-X
	D.Ü. Hava Debisi	m ³ /h	5200	5500
	Soğutmada Dış Hava Çalışma Sıcaklık Aralığı	°C	-20~52	-20~52
	Isıtmada Dış Hava Çalışma Sıcaklık Aralığı	°C	-20~24	-20~24
	Ses Basınç Seviyesi	dB (A)	58	60
	Net Ölçüler (G×D×Y)	mm	940×370×820	990×370×960
	Net Ağırlık	kg	66	94
	Soğutkan Türü	–	R32	R32
	Şarj Edilen Soğutkan Miktarı	kg	2,25	3,5
Ara Tesisat Kablosu Damar Adedi ve Kesiti		adet x mm ²	(3 x 1.0) + (3 x 2.5)	(3 x 1.0) + (3 x 2.5)
Şarj Gerektirmeyen Ara Tesisat Uzunluğu		m	5	8
Ek Soğutkan Miktarı		g/m	20	35
Bakır Boru Çapı (Sıvı)		mm(inç)	9,52 (3/8)	9,52 (3/8)
Bakır Boru Çapı (Gaz)		mm(inç)	15,88 (5/8)	15,88 (5/8)
İç-Dış Ünite Arasındaki Maks. Yükseklik Farkı		m	30	30
İç-Dış Ünite Arasındaki Maks. Uzunluk		m	75	75

*Sezonsal verimlilik değerleri (SEER ve SCOP) EN 14825 standardına uygun olarak test edilmiştir.

**Gerçek enerji tüketimi cihazın kullanım şekline ve monte edilen mahalın durumuna göre değişiklik gösterebilir. Endikatif yıllık enerji tüketimi değerleri; soğutma modu için sezonluk eşdeğer çalışma süresi 350 saat referans alınarak hesaplanmış olup, ortalama iklim için ısıtma modundaki sezonluk eşdeğer çalışma süresi 1400 saat referans alınmıştır.

***Azami çalışma akımı, cihazın çekebileceği en fazla akım olup ilk kalkış akımı ile karıştırılmamalıdır. İlk kalkış akımı; yaklaşık olarak ortalama (nominal) çalışma akımının 1.3 katıdır ve ilk kalkıştan itibaren yaklaşık olarak 1-2 saniye şebekeden bu akım değerini çeker.



Yer Tavan Tipi İç Ünite

AVM, okul, otel, ofis, villa tipi konutlar ve benzeri yapılar için uygundur.

Yer/Tavan Tipi Montaj

Kullanım alanı farklılığına göre iki farklı yönde montaj yapılabilir



2 yönlü hava emiş

2 yönlü hava emiş menfesleri dönüş havası alanını %7 oranında arttırır.

Arkadan hava emişi

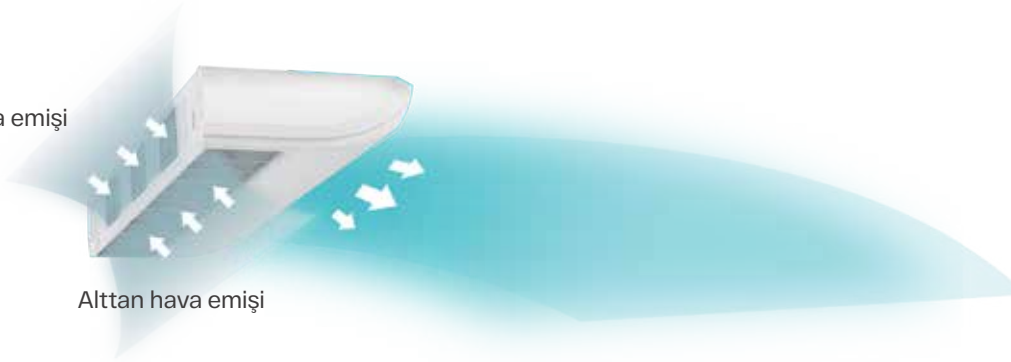

Alttan hava emişi

Geniş Açılı Hava Kanatçık Tasarımı

Uygulama alanlarına bağlı olarak özgürce ayarlanabilen ve 110 ° ye kadar yatay salınımında hava üfleme açısı sağlayan tasarıma sahiptir.

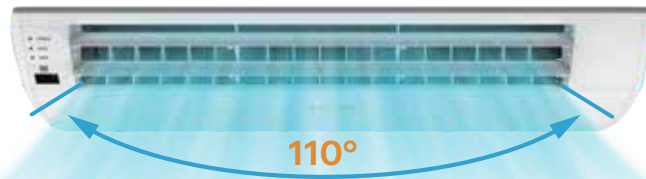

Yer Tavan tip

Model Kodu		Birim	GUD71ZD1/A-S	GUD125ZD1/A-S
Güç Kaynağı	Besleme Kablo Bağlantısı	–	Dış Üniteden	Dış Üniteden
	Besleme	F/V/Hz	1/ 220-240/50	1/ 220-240/50
	Besleme Kablosu Damar Adedi ve Kesiti	adet x mm ²	3 x 2,5	3 x 6.0
Otomatik Sigorta (Gecikmesiz)		A	20	32
Soğutma Kapasitesi (Min.-Nominal-Maks.)		BTU/h	8200 ~ 24200 ~ 26000	12300 ~ 41200 ~ 44700
Soğutma Kapasitesi (Min.-Nominal-Maks.)		kW	2,4 ~ 7,1 ~ 7,6	3,6 ~ 12,10 ~ 13,1
Isıtma Kapasitesi (Min.-Nominal-Maks.)		BTU/h	7500 ~ 26200 ~ 28700	12300 ~ 46000 ~ 49500
Isıtma Kapasitesi (Min.-Nominal-Maks.)		kW	2,2 ~ 7,7 ~ 8,4	3,6 ~ 13,5 ~ 14,5
Soğutma Enerji Tüketimi		kW	2,10	3,77
Isıtma Enerji Tüketimi		kW	2,00	3,75
Soğutma Çalışma Akımı (Nominal-Maks.)		A	9,7 / 14	17,5 / 23
Isıtmada Çalışma Akımı (Nominal-Maks.)		A	9,1 / 14	17,9 / 23
SEER		–	7,2	6,3
SCOP (Ortalama)		–	4,3	4,0
Sezonsal Enerji Sınıfı (Soğutma / Isıtma)		–	A++ / A	A++ / A
İç Ünite	Model Kodu	–	GUD71ZD1/A-S	GUD125ZD1/A-S
	Hava Debisi	m ³ /h	1250/1100/1000/900	1900/1800/1600/1400
	Ses Basınç Seviyesi	dB (A)	39/37/35	43/40/38
	Net Ölçüleri (G×D×Y)	mm	1200×665×235	1570×665×235
	Net Ağırlık	kg	31,0	39,5
Dış Ünite	Model Kodu	–	GUD71W1/NhA-S	GUD125W1/NhA-S
	D.Ü. Hava Debisi	m ³ /h	3600	5200
	Soğutmada Dış Hava Çalışma Sıcaklık Aralığı	°C	-20~48	-20~48
	Isıtmada Dış Hava Çalışma Sıcaklık Aralığı	°C	-20~24	-20~24
	Ses Basınç Seviyesi	dB (A)	55,0	58
	Net Ölçüler (G×D×Y)	mm	889×340×660	940×370×820
	Net Ağırlık	kg	41,5	66.0
	Soğutkan Türü	–	R32	R32
	Şarj Edilen Soğutkan Miktarı	kg	1,50	2,25
Ara Tesisat Kablosu Damar Adedi ve Kesiti		adet x mm ²	(2 x 1.0) + (3 x 2.5)	(2 x 1.0) + (3 x 2.5)
Şarj Gerektirmeyen Ara Tesisat Uzunluğu		m	5	5
Ek Soğutkan Miktarı		g/m	20	20
Bakır Boru Çapı (Sıvı)		mm(inç)	9,52 (3/8)	9,52 (3/8)
Bakır Boru Çapı (Gaz)		mm(inç)	15,88 (5/8)	15,88 (5/8)
İç-Dış Ünite Arasındaki Maks. Yükseklik Farkı		m	20	30
İç-Dış Ünite Arasındaki Maks. Uzunluk		m	30	75

*Sezonsal verimlilik değerleri (SEER ve SCOP) EN 14825 standardına uygun olarak test edilmiştir.

**Gerçek enerji tüketimi cihazın kullanım şekline ve monte edilen mahalın durumuna göre değişiklik gösterebilir. Endikatif yıllık enerji tüketimi değerleri; soğutma modu için sezonluk eşdeğer çalışma süresi 350 saat referans alınarak hesaplanmış olup, ortalama iklim için ısıtma modundaki sezonluk eşdeğer çalışma süresi 1400 saat referans alınmıştır.

***Azami çalışma akımı, cihazın çekebileceği en fazla akım olup ilk kalkış akımı ile karıştırılmamalıdır. İlk kalkış akımı; yaklaşık olarak ortalama (nominal) çalışma akımının 1.3 katıdır ve ilk kalkıştan itibaren yaklaşık olarak 1-2 saniye sebekeden bu akım değerini çeker.

Ödül ve Sertifikalar



ISO 9001 Quality System Certificate



ISO 14001 Environment Management System Certificate



ISO 18001 Occupation Health Safety System Certificate



Canadian CSA Certificate



German TÜV Certificate



3C Certificate



European Communities CE Certificate



American UL Certificate



Russian Safety Certificate



EQM



SASO Certificate



Mexico NOM Safety Certificate



German GS Certificate



European EMC Certificate



Argentina Safe Certificate



China EMC Certificate



Hongkong Energy-saving Certificate



Hongkong Safety Certificate



Australian SAA Safe Certificate



Australia SAA Certificate



CQC Certificate



America ETL Certificate



Canadian ETL Certificate



Thailand TIS Certificate

NOT _____



NEDEN GREE?

BİR DÜNYA MARKASIDIR

Dünya çapında 300 milyondan fazla kullanıcının tercihi sayesinde, Gree ürünleri 200'den fazla ülke ve bölgede satılmaktadır. Gree dünyanın en büyük klima üreticisi olup dünyada satılan 3 klimadan biri Gree tarafından üretilmektedir.

- Dünyanın En Büyük Klima Üreticisi Gree, Euromonitor araştırma şirketi tarafından "2021 senesi dünyanın en büyük klima markası" seçilmiştir.
- 2022 yılında Gree, Forbes Global 2000 listesinde 358. sırada yer almaktadır.

KENDİ TEKNOLOJİSİNİ GELİŞTİRİR

Gree 72 araştırma merkezi, 900'ün üzerinde test laboratuvarı, 12.000'i geçen AR-GE mühendisi ve yıllık 1 milyar doları geçen AR-GE bütçesi ile kendi teknolojisini geliştirip dünyaya sunmaktadır. Bugüne kadar 22.715 buluş (icat) patenti dahil 49.000'den fazla teknoloji patentinin altında Gree imzası bulunmaktadır.

KALİTEDEN ÖDÜN VERMEZ

Gree klima tasarımını ve üretimini yaparken hiçbir aşamada kaliteden ödün vermez. Altı Sigma uygulayan Gree (6 Sigma operasyonlarda mükemmelliğin sağlanması amacıyla işletmelerde süreçlerin tanımlanması, ölçülmesi, analiz edilmesi, iyileştirilmesi ve kontrolü için kolay ve etkili istatistik araçlarının kullanıldığı bir yönetim stratejisidir.) kalite güvencesini sağlamak amacı ile klima ana komponentlerini, PCB'leri, serpantinleri, metal ve plastik parçaları, kompresörleri %100 kendi üretir. Dışarıdan temin edilen malzemeler de büyük bir titizlik ile 3000'den fazla çalışanın bulunduğu tedarik fabrikasında test edip incelendikten sonra üretime dahil edilir.



Source Euromonitor International Limited:
Consumer appliances 2022ed,
retail volume sales in units, 2021 data.



ISO 9001 Quality System Certificate



ISO 1400 Environment Management System Certificate



ISO 18001 Occupation Healthy Safety System Certificate



German TÜV Certificate



European EMC Certificate

TLC Gree Klima
Türkiye Temsilcisi

tlcklima.com
tlcisipompasi.com

tlcvrf.com
info@tlcklima.com

gree.com.tr